

DISTRIBUIDOR

OFIMATICA BUENO

96531 21 21 - 607 26 29 96

pedidos@ofibueno.com

OFERTAS OFICINA

SUMINISTROS A EMPRESAS
Y PROFESIONALES

.. VÁLIDA DEL 1 DE ABRIL AL 30 DE JUNIO ..

Bobina de papel mecha
AMOOS PROFESSIONAL
EFFICIENCY secado extra
Pág. 31

3'90€



Zapatilla deportiva **U-POWER**
GORDON

Pág. 26

43'49€

Zapato de trabajo **FORLI**
FRESNO cierre velcro.
Blanco Pág. 26

22'90€



Consulte en las páginas 24-27 la gama
completa de tallas, ropa de trabajo y
complementos.



36'89€

Cazadora **U-POWER**
SOFTSHELL KYRA

Pág. 25



99'00€

Detector de billetes falsos
SAFESCAN 155-S Negro
Pág. 28



25'20€

Enchufe protector
FELLOWES 3 salidas
Pág. 2



Guante **U-POWER**
4121X FLEX
Pág. 27

2'22€



78'40€

Destrucciona **FELLOWES**
LX50 Pág. 4

ESTOS PRECIOS NO INCLUYEN IVA

24'99€

Ratón óptico inalámbrico Dual Cosy

Ratón inalámbrico de alto rendimiento. Atractivos colores mate con un diseño minimalista.

Código	Ref.	Color
42501668	65310019	Amarillo
42501669	65310061	Azul
42501670	65310089	Gris



46'40€
DESDE

Organizador sobremesa con panel de anclaje

Código	Ref.	Modelo	Precio
22501071	65480000	42x25 cm	46,40 €
22501070	65490000	80x25 cm soporte portátil	70,28 €

Fellowes



Alfombrilla ratón con reposamuñecas BREYTA

Código	Referencia	Color
42101418	100142557	Azul
42101417	100142556	Gris
42101420	100142559	Marrón
42101416	100142555	Negro
42101419	100142558	Verde

12'59€

Soportes brazo para monitor



Vantage

86'39€

Premium Arm DESDE

Brazo de soporte con sistema de gas y pasacables; agarre a la mesa 2 en 1: mordaza de 20 a 100 mm o atornillado para agujeros de ø8,5 mm y grosores mesa de 25 a 100 mm. Agarre monitor: Vesa 75/100 con alcance máximo 622 mm y Quick release, para encaje de monitor. Apto para monitores con un máximo de 36" (peso máximo de 3 a 12 kg).

Código	Referencia	Descripción	Precio €
42101266	028-0003	Individual	86,39 €
42101267	028-0004	Doble	160,50 €



54'59€

Office Arm DESDE

Brazo de soporte con sistema de gas y pasacables; agarre a la mesa 2 en 1: abrazadera de 20 a 100 mm o atornillado para agujeros de ø8,5 mm en mesas de 25 a 90 mm de grosor. Agarre monitor: Vesa 75/100 con alcance máximo 412 mm. Apto para monitores con un máximo de 27" (peso máximo de monitor 2-9 kg). Girable 270° (+/-135°).

Código	Referencia	Descripción	Precio €
42101264	028-0001	Individual	54,59 €
42101265	028-0002	Doble	101,54 €



24'44€

Soporte portátil para brazos

Código	Referencia
42101295	028-0006



Enchufe protector 3 salidas cubo

Cubo multienchufes para alimentar varios dispositivos a la vez, ahorrando espacio. Incluye 3 tomas de corriente (230 V), 1 puerto USB-A (18 W máx.), 2 puertos USB-C (20 W máx.), un cable de alimentación extralargo de 2 m y un interruptor de encendido/apagado.

Código	Ref.	Color
42502423	100137167	Negro
42502424	100137168	Blanco

25'20€



Enchufe adaptador con tapa (+ USB A/C Ø 60/80)

Toma empotrable en escritorio con USB en color negro; para integra sin esfuerzo la alimentación en cualquier espacio de trabajo. Incluye: 1 toma de corriente (230 V), 1 puerto USB-A (18 W máx.), un cable de alimentación extralargo de 2 m y 1 puerto USB-C (30 W máx.). Se instala fácilmente en huecos pasacables de 60 mm y 80 mm.

Código	Ref.	Color
42502426	100137178	Blanco
42502425	100137177	Negro

33'60€



69'84€

Fellowes

**Soporte brazo para monitor doble
Reflex Series**

Brazo doble ajustable con gestión de cable integrado, para monitores de un máximo de 8 kg. Estos brazos son ajustables en altura hasta 45 cm y tienen un alcance máximo de 42 cm, consiguiendo la posición y el confort perfecto. Un sistema que permite ahorrar espacio, ser fijado a la mesa y reduce la tensión de ojos, cuello y hombros.

Código	Referencia
42101173	8502601



55'15€

**Soporte para monitor
Office Suites**

Aguanta grandes pantallas de CRT o TFT de hasta 36 Kg de peso. Posibilidad de elevar la altura hasta 5 alturas desde 100mm a 150mm. Bandeja para organizar los artículos esenciales de oficina. Dimensiones producto: 106.40 x 504.80 x 357.20 mm

Código	Referencia
42105087	8031101



35'10€

**Soporte para monitor
giratorio TFT/LCD**

Soporta pantallas de hasta 14kg de peso o 17 pulgadas. La altura se puede ajustar entre 76mm y 114mm. La plataforma gira 45°. Incluye bandeja en la parte inferior para almacenamiento de documentos. Dimensiones producto: 120.70 x 425.50 x 288.90 mm

Código	Referencia
42105030	91450



39'90€

**Soporte para portátil
Office Suites**

Altura ajustable con 6 posiciones desde 140mm hasta 190mm. Tope frontal para evitar la caída del portátil. Soporta hasta 5 Kg. de peso. Dimensiones producto: 165.10 x 384.20 x 288.90 mm

Código	Referencia
42105111	8032001



96'74€

Platinum Series

Brazos para pantallas independientes y ajustables, gracias a su tecnología muelle a gas, se pueden mover sin ningún esfuerzo y permiten compartir la visualización de las pantallas por varios usuarios. Cuenta con dos puertos USB 3.0 para conectar tus dispositivos. Especificaciones: rotación pantalla 360°, oscilación 180° e inclinación +85/-15°

Código	Referencia	Color	Precio €
Doble			
42101282	8056301	Blanco	183,26 €
42101075	8042501	Negro	183,26 €
Individual			
42101280	8056201	Blanco	96,74 €
42101107	8043301	Negro	96,74 €



Fellowes

23'79€

**Soporte para portátil
Alumia™ plegable**

Elevador para portátil con seis ajustes de altura fáciles de configurar. Sus almohadillas antideslizantes mantienen el ordenador portátil firmemente en su sitio. El diseño abierto aumenta la circulación del aire manteniendo tu ordenador portátil ventilado. Fabricado con un 93% de contenido reciclado posconsumo. Medidas: 239 x 225 x 16 mm.

Código	Referencia	Color
42101408	100138868	Negro
42101407	100138867	Plata

**Soporte para portátil
Alumia™ con peana**

Elevador para portátil con plataforma inclinable en altura ajustable(15-30cm). El diseño abierto aumenta la circulación del aire manteniendo tu ordenador portátil ventilado. Fabricado con un 96% de contenido reciclado posconsumo. Certificado por FIRA. Medidas: 260 x 230 x 15 mm.

Código	Referencia	Color
42101410	100138881	Negro
42101409	100138880	Plata

41'99€

Reposapiés Ajustable ergonómico

ajuste de altura de doble posición, plataforma flotante que permite estirar las piernas y superficie estilo masaje para mejorar la circulación. Medidas: 95,2 x 447,6 x 333,3 mm.

Código	Referencia
42106011	48121-70

24'98€



LIBRE DE ATASCOS

Fellowes

44^{199€}
DESDE

Plastificadora **Lunar**

Indicadores luminosos y acústicos para avisar cuando está a la temperatura correcta. Ajuste único de temperatura para plastificar en caliente. Adecuada para fundas de plastificación de 80 micras. Mecanismo de liberación de atascos.

Código	Referencia	Tamaño	Precio
21705007	5716701	A3	61,94 €
21705002	5715601	A4	44,99 €



207^{26€}

Plastificadora **Amaris A3**

Ajuste de temperatura, sistema de retroceso manual, 6 rodillos, sensor de limpieza, apagado automático a los 30 minutos de inactividad, sistema de retroceso manual y tecnología InstaHeat (lista para usar en 30/60 segundos). Anchura de boca de entrada 320 mm. Compatible con fundas de 80, 125 y 175 micras.

Código	Referencia
19201121	8058201



120^{65€}
DESDE

Plastificadora **Saturn 3i**

Ajuste de temperatura, sistema de retroceso manual, 6 rodillos, sensor de limpieza, apagado automático a los 30 minutos de inactividad, sistema de retroceso manual y tecnología InstaHeat (lista para usar en 30/60 segundos). Anchura de boca de entrada 320 mm. Compatible con fundas de 80, 125 y 175 micras.

Código	Referencia	Tamaño	Precio
21702330	5736001	A3	150,44 €
21702323	5724801/5726401	A4	120,65 €



61^{60€}

Destructora manual
LX25

Destructora corte en partículas con nivel de seguridad 4, bloqueo de seguridad, papelera de 11,5 litros y cabezal extraíble para vaciar la papelera. Destruye hasta 6 hojas de 70 g/m², grapas, clips y tarjetas de crédito, con un ciclo de trabajo de 3 minutos. Medidas: 361 x 310 x 220 mm.

Código	Referencia
16401419	4170501



78^{40€}

Destructora manual
LX50

Destructora corte en partículas con nivel de seguridad 4, bloqueo de seguridad, papelera de 17 litros y cabezal extraíble para vaciar la papelera. Destruye hasta 9 hojas de 70 g/m², grapas, clips y tarjetas de crédito, con un ciclo de trabajo de 5 minutos. Medidas: 401 x 310 x 220 mm.

Código	Referencia
16401420	4406001



134^{40€}

Destructora manual
LX65

Destructora corte en partículas con nivel de seguridad 4, bloqueo de seguridad, papelera de 17 litros y cabezal extraíble para vaciar la papelera. Destruye hasta 9 hojas de 70 g/m², grapas, clips y tarjetas de crédito, con un ciclo de trabajo de 5 minutos. Medidas: 401 x 310 x 220 mm.

Código	Referencia	Color
16401469	100110076	Blanco
16401392	4400701	Negro



53^{13€}

Soporte lumbar **Mesh Profesional**

Altura ajustable en 7 posiciones diferentes para maximizar el confort (de 14cm a 23cm). Bandas elásticas y ajustables que se adaptan a la mayoría de las sillas.

Código	Referencia
42105109	8029901



43^{11€}

Soporte lumbar **Mesh**

Apoyo lumbar de espuma ajustable verticalmente. Sistema tensor que permite ajustar el respaldo a cualquier silla. Dimensiones producto (Alto x ancho x profundo) mm 512.80 x 439.70 x 141.30

Código	Referencia
42105108	9191301

23^{79€}



Cojín lumbar **Breyta**

Espuma contiene contenido reciclado postconsumo, procedente de colchones; la funda está fabrica con 100% poliéster reciclado posconsumo. Cuenta con correa ajustable. Medidas: 170 x 350 x 60 mm.

Código	Referencia
42101359	100119853



37'43€

Destructora manual P-25S (uso moderado)

Destructora de diseño compacto y cabezal extraíble para un uso ocasional. Hogar y oficina en casa. 1 usuario. Destruye hasta 5 hojas en tiras de 7mm (nivel de seguridad básico, P-1). Ciclo de trabajo de 3 minutos. Papelera de 11l, con capacidad de destrucción diaria para 100 hojas.

Código	Referencia
16401136	4701001



315'00€

Destructora automática Auto-Max 100M

Destruye hasta 100 hojas de forma automática, y hasta 10 hojas de manera manual en partículas de 4x10mm. Sistema automático anti-atasco Autoreverse, para la destrucción y detiene las cuchillas si se detecta un posible atasco. Ultra-silenciosa para un buen ambiente de trabajo. Doble entrada para destrucción automática. Ancho de 230mm. Nivel de seguridad 4. Depósito de 23L.

Código	Referencia
16401312	4629201



16'49€

Aceite para destructoras en hojas. Pack de 10

Hojas lubricantes para destructoras con aceite vegetal en su interior, que mejoran el rendimiento de la destructora, evitan atascos y alargan su vida útil. Aptas para destructoras de corte en partículas, mini corte y microcorte.



Código	Referencia
16401457	4025601



310'80€

Destructora manual LX200

Destructora mini corte destruye hasta 12 hojas en partículas (4 x 12mm), nivel de seguridad 4. Capacidad de papelera de 22 litros. Ciclo de trabajo de 10 minutos, tecnología Safesense®, alimentación manual, papelera extraíble. Destruye: grapas, tarjetas de crédito y clips.

Código	Referencia
16401424	5502201



415'50€

Destructora manual LX210 Mini corte

Destructora mini-corte con tecnología Safesense® con función de reposo, 5 indicadores de productividad. Papelera extraíble de 23 litros. Destruye hasta 16 hojas en partículas (4 x 12mm P-4), y 1000 hojas en ciclo de trabajo de 20 minutos. Destruye: grapas, tarjetas de crédito y clips.

Código	Referencia
16401444	5502501



543'20€

Destructora automática Auto-Max 200C

Destruye hasta 80 hojas de forma automática y hasta 8 de forma manual, en minipartículas de 4 x 12mm. Nivel de seguridad 4 (en 1000 minipartículas). Ciclo de trabajo de 7 minutos. Papelera extraíble de 17 litros de capacidad. Puede configurarse para destruir manual y automáticamente a la vez.

Código	Referencia
16401247	4653601



144'00€

Destructora manual 15C

Destructora corte en partículas con nivel de seguridad 4, bloqueo de seguridad, papelera de 19 litros (280 hojas aprox.) y cabezal extraíble para vaciar la papelera. Destruye hasta 15 hojas de 70 g/m² en partículas de 4 x 40 mm, grapas y tarjetas de crédito, con un ciclo de trabajo de 5 minutos (30 minutos de enfriamiento). Ideal para un uso ocasional. Medidas: 495 x 325 x 235 mm.

Código	Referencia
16401464	100017466



582'00€

Destructora manual LX220 Mini corte

Destructora mini-corte con tecnología Safesense®. 5 indicadores de productividad Intellibar™, capacidad de papelera extraíble de 30 litros. Destruye hasta 20 hojas en partículas (4 x 12mm P-4), y 1000 hojas en ciclo de trabajo de 30 minutos. Destruye: grapas, tarjetas de crédito y clips. Medidas: 590,6 x 432 x 290 mm.

Código	Referencia
16401445	5502601



200'20€

Destructora automática Auto-Max 80M

Destruye hasta 80 hojas de forma automática y hasta 8 de forma manual, en minipartículas de 4 x 12mm. Nivel de seguridad 4 (en 1000 minipartículas). Ciclo de trabajo de 7 minutos. Papelera extraíble de 17 litros de capacidad. Puede configurarse para destruir manual y automáticamente a la vez.

Código	Referencia
16401456	4621501



53^{199€}



Cizalla de rodillo NEUTRON A4 PLUS

Capacidad de corte de 10 hojas (80 gr.) a la vez. Mecanismo exclusivo de corte con sistema de seguridad que mantiene la cuchilla de acero en el cabezal y no emerge hasta que se va a realizar el corte. Longitud de corte: 320 mm. Barra compresora de papel transparente y ajustable que garantiza un corte preciso. Base sólida, con guía grabada en formato de papel, fotos y radios para corte en ángulo.

Código	Referencia
11702069	5410101

DESDE **73^{150€}**



Cizalla de rodillo ELECTRON

Capacidad de corte 10 hojas (80 gr.) a la vez. Sistema exclusivo de guía de luz por LED que indica la línea exacta de corte. 4 tipos de cuchillas incluidas: corte recto, corte perforado, corte ondulado y plegado. Barra compresora de papel transparente y ajustable que garantiza un corte preciso. A4 Corte: Longitud 320mm A3 Corte: Longitud 455mm

Código	Referencia	Tamaño	Precio
11702050	5410501	A3	81,68 €
11701055	5410401	A4	73,50 €

DESDE **145^{180€}**



Cizalla de palanca STELLAR

Capacidad máxima de hojas 20 (80 gr.) a la vez. Cuchilla de acero inoxidable. Cuchilla de seguridad SafeCut™ completamente protegida. Barra compresora de papel que garantiza un corte preciso. Base metálica con patas anti-deslizantes. A4 Corte: Longitud 380mm A3 Corte: Longitud 455mm

Código	Referencia	Tamaño	Precio
11701041	5438401	A3	214,65 €
11701040	5438001	A4	145,80 €



Encuadernadora espiral paso 5:1

Encuadernan hasta 450 hojas A4 de 80 gr. con un espiral de 50 mm. Metal 100: Perfora hasta 20 hojas A4 de 80 gr. Metal 25: Perfora hasta 10 hojas A4 de 80 gr. Metal 50: Perfora hasta 12 hojas A4 de 80 gr. Incluyen alicates para cortar y doblar la espiral.

Código	Referencia	Descripción	Precio
18101167	0030102	Metal 100	340,20 €
18104121	3302502	Metal 25	121,38 €
18101083	3005001	Metal 50	152,35 €

6 | ESTOS PRECIOS NO INCLUYEN IVA

Fellowes Cizallas

DAHLE 481^{150€}



Destructora automática 504P

Destructora de corte en partículas. Destruye hasta 250 hojas en partículas de 2 x 15 mm. Nivel de seguridad 5. Papelera con un depósito de 40 litros.

Código	Referencia
16401474	52222-17004



39^{100€}



Destructora manual Papersafe PS 60

Tritura hasta 6 hojas de 80 g/m² a la vez, en tiras de 6 mm. Una destructora con nivel de seguridad P-2. Papelera de 11 litros, pieza extraíble superior para vaciar el depósito; funcionamiento sin aceite, ni mantenimiento; inicio y parada automáticos; y protección contra el sobrecalentamiento. Destruye tarjetas bancarias. Medidas: 320 x 315 x 161 mm.

Código	Referencia
16401414	23060-16167

625^{137€}



Destructora automática Shredmatic 300 P4

Destructora de documentos inteligente con alimentación automática del papel. Con rodillos de corte MHP (Matrix High Performance). Confortables ruedas orientables para más movilidad. Apagado automático a los 30 min. Destruye de manera automática hasta 300 hojas y de manera manual de 12 a 14 hojas. Corte en partículas de 4x15mm. Ancho de entrada de 220mm. Nivel de seguridad 4. Papelera con depósito de 40 litros. Destruye clips, tarjetas y CD. Peso 18,5 kg. Velocidad de 2,5m/min.

Código	Referencia
16401384	35314-15092



277^{150€}



Destructora automática Shredmatic 90

Destruye automáticamente hasta 90 hojas en partículas de 4 x 12mm. Nivel de seguridad 4. Función de retroceso automático que libera el papel sobrante. Función de avance y retroceso para un manejo manual. Parada automática. Depósito extraíble de 23 litros.

Código	Referencia
16401412	35090-16180

373^{150€}



Destructora Papersafe PS 420

Destructora de corte en partículas, nivel de seguridad 5, tritura hasta 10 hojas de 80 g/m² a la vez, en partículas de 2 x 15 mm. Depósito extraíble de 25 litros. separación ecológica de residuos para: CD/DVD y tarjetas bancarias. Medidas: 545 x 443 x 273 mm.

Código	Referencia
16401415	23420-16174

Encuadernadoras

355^{150€}



Destructora manual MOMENTUM X415

Destruye hasta 15 hojas de forma manual. Nivel de seguridad 4. Corte en confeti de 4x40mm. Depósito de 23 litros. Tecnología anti atasco. Funcionamiento silencioso. Botones táctiles. Destruye grapas y clips. Dos horas de funcionamiento continuado.

Código	Referencia
16401316	2104576EU

156^{100€}



Destructora manual MOMENTUM X312SL

Además de destruir grapas y clips tritura hasta 12 hojas de una vez, en partículas de 5 x 42 mm, nivel de seguridad de P-3. Papelera de 23 litros de capacidad que equivale a 200 hojas A4 de 80 gramos, aproximadamente.

Código	Referencia
16401342	2104574EU

223^{150€}



Destructora manual PROMAX RSS1535

Corte en tiras de 6mm, con nivel de seguridad P2, luz de advertencia sobrecalentamiento LED y papelera con capacidad para 35 litros. Una destructora que destruye hasta 15 hojas de papel de 80 g/m² a la vez, con un tiempo de funcionamiento continuo de 15 minutos.

Código	Referencia
16401308	2104586EU

69^{100€}



Destructora manual MOMENTUM X308

Una destructora para uso doméstico que destruya grapas, clips y hasta 8 hojas de una vez, en partículas de 5 x 42 mm, nivel de seguridad de P-3. Papelera de 15 litros de capacidad que equivale a 100 hojas A4 de 80 gramos

Código	Referencia
16401354	2104570EU

136^{150€}



Destructora manual MOMENTUM X410

Destruye hasta 12 hojas de una vez, funciona ininterrumpidamente durante 6 minutos. Tecnología anti-atasco. P4, corte cruzado (partículas de 4 x 28 mm). Papelera de 23 litros de capacidad. Destruye múltiples documentos, incluso con grapas o clips en las esquinas.

Código	Referencia
16401324	2104571EU

613^{150€}



Destructora manual PROMAX RSX1538

Corta el papel en partículas 4x40mm (nivel de seguridad P-4). Destruye 15 hojas de una vez. Capacidad de destruir de forma segura grapas, tarjetas de crédito y CDs. La papelera permite almacenar hasta 38 litros. Ciclo de trabajo desde reposo en frío: 30 min.

Código	Referencia
16401295	2104587EU

144^{100€}



Destructora manual MOMENTUM X312

Destruye hasta 12 hojas de forma manual. Nivel de seguridad 3. Corte en partículas de 2x42mm. Depósito de 23 litros. Tecnología anti atasco. Funcionamiento silencioso. Botones táctiles. Destruye grapas, clips.

Código	Referencia
16401323	2104572EU

238^{150€}



Destructora manual PROMAX QS RSX1035

Corte en partículas 4x40mm, con nivel de seguridad P4, papelera con capacidad de 35 litros. Destruye hasta 10 hojas de papel de 80 g/m² a la vez, con un tiempo de funcionamiento continuo de 15 minutos. Además, destruye clips, grapas y tarjetas de crédito.

Código	Referencia
16401399	2104585EU

DESDE **35^{199€}**



Aceite para destructoras REXEL en hojas. Pack

Código	Referencia	Pack de..	Precio
16401185	2101948	12 uds	35,99 €
16401177	2101949	20 uds	59,99 €



CINTA DE ROTULAR LETRATAG

Reverso "Easy Peel" se retira sin problemas para facilitar la aplicación de la etiqueta.



7'65€

Plástico 4m x 12mm

Etiquetas resistentes al rasgado, lavables y de gran calidad para uso en interior. Resisten el agua y la mayoría de los disolventes suaves.

Código	Referencia	Descripción
16103036	S0721620	Negro sobre Amarillo
16103037	S0721650	Negro sobre Azul
16103011	S0721660	Negro sobre Blanco
16103039	S0721630	Negro sobre Rojo
16103080	S0721530	Negro sobre Transp.
16103040	S0721640	Negro sobre Verde



CINTAS DE ROTULAR LM D1

Etiquetas para uso en interior. Reverso "Easy Peel" se retira sin problemas para facilitar su aplicación.

15'68€

7m x 6mm

Código	Referencia	Descripción
16103107	S0720790	Negro sobre amarillo
16103001	S0720780	Negro sobre blanco
16103119	S0720770	Negro sobre transp.

Cinta de rotular Letratag plástico metalizado Negro sobre plata 4mx12mm

8'69€

Código	Referencia
16103032	S0721730

7'04€



De papel para uso interior negro sobre blanco 4m x 12mm

Código	Referencia
16103035	S0721510

7'65€



Cinta de rotular Letratag para ropa Negro sobre blanco 2mx12mm

Código	Referencia
16103093	S0718850



10'57€ DESDE

ETIQUETAS LABEL WRITER papel blanco en rollo

Etiquetas resistentes al rasgado, lavables para uso en interior. Resisten el agua y la mayoría de los disolventes suaves. Reverso "Easy Peel" se retira sin problemas para facilitar la aplicación de la etiqueta.

* 18801167 plástico transparente

Código	Referencia	Tamaño	Capacidad	Precio
18801173	S0722460	12x50mm	(1 ud) 220 uds, Carpetas colgantes	13,91 €
18801184	S0722530	13x25mm	(1 ud) 1.000 uds, Multifunción	10,57 €
18801185	S0722550	19x51mm	(1 ud) 500 uds, Multifunción	13,12 €
18801166	S0722520	25x54mm	(1 ud) 500 uds, Remitente	12,18 €
16701237	2093091	28x89mm	(Pack 12 uds) Rollo 130 uds, Dirección	66,53 €
16701236	S0722360	28x89mm	(Pack 24 uds) Rollo 130 uds, Dirección	116,26 €
18801009	S0722370	28x89mm	(Pack 2 ud) 130 uds, Dirección	13,98 €
18801136	S0722540	32x57mm	(1 ud) 1.000 uds, Multifunción	27,90 €
16701240	2093094	32x57mm	(Pack 6 uds) Rollo 1.000 uds, Multifunción	133,55 €
18801135	S0722400	36x89mm	(Pack 2 ud) 260 uds, Dirección	27,48 €
*18801167	S0722410	36x89mm	(1 ud) 260 uds, Dirección	31,28 €
16701239	2093093	36x89mm	(Pack 12 uds) Rollo 260 uds, Dirección	131,20 €
16701196	S0722390	36x89mm	(Pack 24 uds) Rollo 260 uds, Dirección	230,94 €
18801150	S0722470	38x190mm	(1 ud) 110 uds, Lomo archivador	25,93 €
18801139	S0722560	41x89mm	(1 ud) 300 uds, Identificación	21,04 €
18801317	S0929100	51x89mm	(1 ud) 300 uds, no adhesivas	17,34 €
18801134	S0722430	54x101mm	(1 ud) 220 uds, Envío	23,17 €
18801149	S0722440	54x70mm	(1ud) 320 uds, Multifunción/Diskette	26,55 €
16701200	S0722420	54x101mm	(Pack 12 uds) Rollo 220 uds, Envío	194,81 €
16701238	2093092	54x101mm	(Pack 6 uds) Rollo 220 uds, Envío	109,97 €
18801151	S0722480	59x190mm	(1 ud) 110 uds, Lomo archivador	32,68 €
18801315	S0947420	102x59mm	(Pack 2 ud) 575 uds, Envío alta capacidad	52,91 €
18801293	S0904980	104x159mm	(1 ud) 220 uds, Envío máquina 4XL	28,67 €

228'15€



Impresora de etiquetas Label Writer Wireless. Negra

Impresora de etiquetas inalámbrica para imprimir etiquetas directamente desde Mac, PC, teléfonos inteligentes y tabletas usando el Wi-Fi* incorporado o conectando la impresora a una red.

Código	Referencia
16701110	2000931/2000934

162'00€



Impresora de etiquetas Label Writer 550 turbo

Imprime hasta 90 etiquetas por minuto (Velocidad basada en la conexión USB, etiqueta de dirección de 4 líneas). Software gratuito dymo connect para escritorio.

Código	Referencia
16701190	2112723

7m x 9mm

16'79€

Código	Referencia	Descripción
16103049	S0720690	Azul sobre blanco
16103050	S0720730	Negro sobre amarillo
16103043	S0720710	Negro sobre azul
16103007	S0720680	Negro sobre blanco
16103042	S0720720	Negro sobre rojo
16103053	S0720670	Negro sobre transp.
16103052	S0720740	Negro sobre verde

7m x 12mm

17'48€

Código	Referencia	Descripción
16103023	S0720540	Azul sobre Blanco
16103067	S0720610	Blanco sobre Negro
16103095	S0720600	Blanco sobre transp.
16103025	S0720580	Negro sobre Amarillo
16103028	S0720560	Negro sobre Azul
16103022	S0720530	Negro sobre Blanco
16103024	S0720570	Negro sobre Rojo
16103026	S0720500	Negro sobre Transp.
16103029	S0720590	Negro sobre Verde
16103027	S0720550	Rojo sobre Blanco

7m x 19mm

22'88€

Código	Referencia	Descripción
16103158	S0720910	Blanco sobre negro
16103098	S0720880	Negro sobre amarillo
16103058	S0720860	Negro sobre azul
16103105	S0720830	Negro sobre blanco
16103078	S0720870	Negro sobre rojo
16103109	S0720820	Negro sobre transp.
16103079	S0720890	Negro sobre verde

7m x 24mm

26'54€

Código	Referencia	Descripción
16103096	S0720980	Negro sobre amarillo
16103097	S0720930	Negro sobre blanco
16103156	S0720920	Negro sobre transp.



95'70€

Etiquetas Durable Label Writer industrial 25x25 mm rollo 1.700 uds. Blancas

Código	Referencia
16701137	2112286



24'03€

Etiquetas Label Writer industrial 25x54 mm rollo 160 uds. Blancas

Código	Referencia
16701186	2112283



34'04€

Máquina de rotular electrónica Letratag LT200-B (portátil bluetooth)

LetraTag® Bluetooth en tamaño mini; se conecta automáticamente a Smartphones o tabletas para imprimir en cualquier lugar. No necesita cartuchos de tinta (tecnología de impresión térmica). Compatible con consumibles LetraTag Dymo® (papel, plástico, metálico y termoadhesivo). Crea etiquetas para marcar, clasificar u organizar: ropa, baño, cocina o material de trabajo.

Código	Referencia
16701201	2172855

43'73€

Máquina de rotular electrónica (D1) Label Manager 160 portátil

Utiliza cintas D1 con ancho de 6, 9, 12mm. Pantalla LCD. Recibe alimentación de 6 pilas alcalinas AAA o de un adaptador CA (vendidas por separado).

Código	Referencia
21701094	2174612



85'71€

Máquina de rotular electrónica (D1) Label Manager 280 (portátil)

Gracias a sus 6 tamaños de fuente, 8 estilos de texto y más de 200 símbolos entre los que elegir, la rotuladora LabelManager 160 facilita la creación de etiquetas de alta calidad para todas sus necesidades de organización. Utiliza cintas D1 con ancho de 6, 9, 12mm. Pantalla LCD. Se recarga mediante conexión USB.

Código	Referencia
21701103	S0968920



178'50€

Máquina de rotular electrónica Label Writer Print Server

Servidor de red con fácil configuración: conecte directamente a su red inalámbrica. Compatible con Windows y Mac. Se instala fácilmente: mediante cable USB y Ethernet. Incluye servidor de impresoras, CD de instalación, adaptador de corriente alterna

Código	Referencia
16701015	S0929080

39'15€



Máquina de rotular electrónica Letratag LT100-T (sobremesa)

Teclado QWERTY. Pantalla de 13 caracteres de capacidad con previsualización de impresión para editar etiquetas antes; botones de navegación de fácil acceso a las funciones avanzadas. Memoria para 9 etiquetas. Impresión de 2 líneas. Utiliza cintas Letratag. 5 tamaños de letra, 8 estilos de recuadros.

Código	Referencia
21701063	S0758380

117'98€



Máquina de rotular electrónica (D1) Label Manager 640CB portátil

Utiliza cintas D1 estándar deanchos que van de 6 a 24 mm. Pantalla de alta resolución. Batería recargable de iones de litio.

Código	Referencia
16701235	2197370

32'93€



Máquina de rotular electrónica Letratag LT100-H (portátil)

Diseño ergonómico para garantizar su fácil manejo; pantalla de 13 caracteres de capacidad con previsualización de impresión para editar etiquetas antes; botones de navegación de fácil acceso a las funciones avanzadas; memoria para 9 etiquetas; impresión de 2 líneas; 5 tamaños de letra y 8 estilos de recuadros. Utiliza cintas Letratag y 4 pilas de tipo "AA" (no incluidas).

Código	Ref	Color
21701056	2174576/2174577	Azul
16701161	2174575	Negro

57'36€

Máquina de rotular electrónica (D1) Label Manager 210D+ (sobremesa)

8 tamaños de fuente, 7 estilos de texto y ocho recuadros más el subrayado para crear etiquetas personalizadas. 240 símbolos. Funciona con seis pilas AA o también con un adaptador de CA.

Código	Referencia
21701067	S0784430





10'78€
DESDE

Papeleras

Código	Ref.	Color	Precio
Cuadrada			
14401456	91328	Negro	12,42 €
14401457	91329	Plata	12,42 €
Redonda			
14401454	91312	Negro	10,78 €
14401455	91313	Plata	10,78 €

Artículos de escritorio fabricados en malla metálica de alta calidad en color negro o plata.



2'70€

Portalápices redondo

Código	Ref.	Color
30501129	91300	Negro
30501130	91301	Plata

12'70€
DESDE



16'62€

Bandejas sobremesa triple Para documentos A4 y folio

Código	Ref.	Color
14501529	91308	Negro
14501530	91309	Plata

Revistero de malla metálico

Código	Ref.	Color	Precio
Revistero simple			
22601121	91316	Negro	12,70 €
22601122	91317	Plata	12,70 €
Revistero triple			
22601123	91330	Negro	26,59 €
22601124	91331	Plata	26,59 €



51'23€

Tarjetero rotativo Visiflix Flip

Incluye 200 fundas tamaño 72 x 104 mm con capacidad para 400 tarjetas de visita y 25 separadores con impresión alfabética de la A a la Z. El diseño de las fundas permite una fácil inserción, extracción y marcación de las mismas.

Código	Referencia
19401042	241701



16'49€

GAMA JUMBO PLUS

Bandeja de sobremesa

Código	Referencia	Color
14501214	52330035	Azul
14501262	52330095	Negro



8'99€

Bandeja de sobremesa Plus Transparente

Código	Referencia
14501010	52262002



17'99€

Bandeja de sobremesa Elegant Cristal

Código	Referencia
14501009	52200002



1'69€
DESDE

Gaveta apilable de plástico azul

Código	Ref.	Tamaño (mm)	Precio
29701053	251023	170x100x80	1,69 €
29701054	252020	236x160x130	4,19 €
29701055	254024	336x216x155	7,76 €
29701056	256028	420x270x175	12,83 €
29701057	258022	500x303x200	19,58 €







8'03€
DESDE

Funda de plastificar Dahle paquete de 100

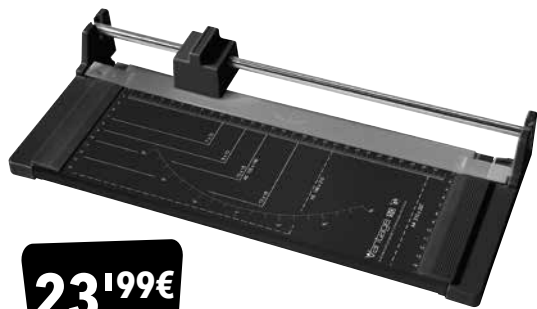
Código	Ref.	Tamaño	Precio
19201159	71133-20971	A3 125µ	22,89 €
19201158	71131-20972	A3 80µ	15,62 €
19201157	71143-21391	A4 125µ	11,99 €
19201156	71141-21444	A4 80µ	8,03 €



23'99€

Cizalla de Rodillo **Vantage 50**
A4 32cm 5 hojas

Código	Referencia
11701065	40050-20059

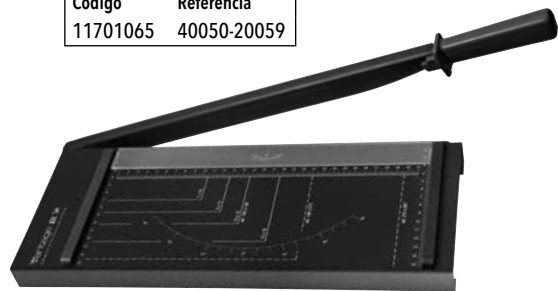

Cizalla de Palanca **Vantage 10**
A4 32cm 6 hojas

18'59€

Código	Referencia
11701064	40010-20057

Rapid



Grapadora de tenaza Rapid
K1 (50 hojas)

Utiliza grapas Rapid 24/6 y 24/8.
Profundidad de inserción de 56mm.

29'64€

Código	Referencia
12901056	10510601

RAPESCO



Grapadora tenaza
81 PORPOISE Classic 45h

15'24€

fabricada con piezas metálicas, mecanismo de carga posterior con muelle y agarre del mango contorneado con una profundidad de 59 mm que grapa hasta 45 hojas de 80 gramos. Utiliza grapas 26/6-8 mm y 24/6-8 mm.

Código	Referencia
12901905	R81000A3



17'60€

Grapadora tenaza 81 PORPOISE 50h

Fabricada con piezas metálicas, mecanismo de carga posterior con muelle y agarre del mango contorneado con una profundidad de 59 mm que grapa hasta 45 hojas de 80 gramos. Utiliza grapas 26/6-8 mm y 24/6-8 mm.

Código	Referencia	Color
12901366	1346	Azul
12901365	1345	Rosa

4'91€
DESDE



Grapadora antibacteriano
STING RAY 20h

(incluye 1000 grapas 24/6mm)

Código	Ref	Color	Precio
12901447	1483	Blanco	4,91 €
12901446	1482	Negro	5,12 €



3'11€

Grapadora ECO 1084 20h
Apta para grapas 26/6 y 24/6.

Código	Referencia
12901525	1084



7'44€

Grapadora FLAT CLINCH 1064 25h
Incluye ventana de personalización. Usa grapas 26 y 24/6mm. Negro

Código	Referencia
12901524	1064



6'84€

Grapadora FLAT CLINCH 1143 25h

Código	Referencia
12901670	1143



35'10€

Grapadora AV-55 para gruesos 210h

Código	Referencia
12901367	1062



472'04€

Encuadernadora espiral
Coilbind MC59

Combina una capacidad de perforación de hasta 20 hojas (70 g/m²) con una capacidad de encuadernación de hasta 450 hojas A4 (espiral de 50 mm) mediante un insertador eléctrico, lo que garantiza un procesamiento de documentos eficaz y fiable. Color plateado. Compatible con espirales de metal 5:1

Código	Referencia
18101303	4410057



155'88€

Encuadernadora espiral
MC 10

Encuaderna hasta 450 hojas A4 de 80g con un espiral de 50 mm. Paso del espiral 5:1. Incluye alicates para cortar y doblar el espiral. Palanca doble para minimizar el esfuerzo de taladro, ideal para diestros y zurdos. 2 años de garantía.

Código	Referencia
18104093	4400556

Grapas & grapadoras

Petrus

25'64€

Grapadora 226
Wow metalizado

Utiliza grapas 23/6.

Código	Ref	Color
12901334	626511	Azul
12901419	626833	Blanco
12901337	626514	Ice Blue
12901420	626835	Negro
12901333	626510	Rosa
12901336	626513	Verde
12901163	628836	Rojo
12901338	626515	Violeta



25'64€
DESDE

Grapadora 226
(30 hojas)

Utiliza grapas 22/6, 24/6.

Código	Ref	Color	Precio
12901162	44794	Azul	25,64 €
12901165	44844	Azul/plata	25,64 €
12901164	44795	Gris/plata	25,64 €
12901179	44792	Negro	25,64 €
12901023	44709	Cromada	33,01 €



130'20€



Grapadora eléctrica
E-120 (20h) adaptador

Utiliza grapas 22/6 y 24/6.

Código	Referencia
12901127	623385

Vantage

4'73€
DESDE

Grapadoras negro

Código	Ref	Modelo	Precio
12901429	020-1903	ST15 (15 hojas)	4,73 €
12901430	020-1711	ST25 (25 hojas)	5,18 €
12901431	020-1739	ST40 (40 hojas)	11,24 €
12901432	020-1840	ST40FC (50 hojas) grapad. plano	14,24 €
12901433	023-0058	ST100 (100 hojas)	20,24 €



Taladros 2 punzones negro

Código	Ref	Modelo	Precio
13101152	025-0581	P16 (16 hojas)	5,09 €
13101153	025-0508	P25 (25 hojas)	6,38 €
13101154	025-0582	P40 (40 hojas)	14,99 €

5'09€
DESDE



25'64€

Grapadora 226 Retro
(30 hojas)

Utiliza grapas 22/6, 24/6.

Código	Ref.	Color
12901928	624404	Fondant Blue
12901927	624403	Strawberry Cream



14'93€

Cizalla de rodillo 40001
30cm A4 8 hojas negro

Código	Referencia
25201819	40001-16868

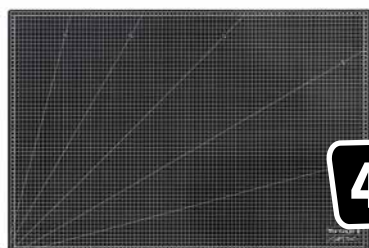

4'73€
DESDE

Plancha de corte negro

Código	Ref	Tamaño	Precio
25201730	10673-20145	A1	32,84 €
25201729	10672-20144	A2	16,35 €
25201728	10671-20143	A3	8,39 €
25201727	10670-20142	A4	4,73 €

0'69€
DESDE



Grapas cobreadas
Caja de 1000ud

Código	Ref.	Tamaño	Precio
12902012	55721	22/6	0,69 €
12902013	23600	23/6 200	0,73 €

Galvanizadas. Caja de 1000

Código	Ref.	Tamaño	Precio
12902098	55723	22/6 - 24/6	0,93 €

Grapadoras & taladros



82'50€

Grappadora de gruesos B50 RE+New (140 hojas)

Grappadora de gruesos sostenible, fabricada en un 81% de material reciclado. Grapa hasta 140 hojas. La profundidad de entrada del papel puede variar (hasta 75 mm). Usa grapas 23/6 a 23/17. Peso aprox. 700 g. Garantía 10 años.

Código	Referencia
12901545	023-0065



47'88€

Grappadora B40/4 para gruesos

Con base de plástico, tapa metálica con revestimiento de plástico y sistema antibloqueo (para evitar atascos). Permite grapar hasta un máximo de 100 hojas de 80 gramos con grapas tipo 23/6 a 23/13.

Código	Referencia
12901922	023-0067/023-0056



163'50€

Grappadora de gruesos B56 RE+New (200 hojas)

Grappadora de gruesos recubierta con 82% de plástico reciclado. Grapa hasta 200 hojas. La profundidad de entrada del papel puede variar (hasta 75 mm). Usa grapas 23/8 a 23/24 súper.

Código	Referencia
12901546	023-0066



35'72€

Taladro 4 punzones B-425

Perforadora metálica de 4 punzones para 25 hojas, con regleta de tope de papel impresa con formatos DIN y mecanismo de bloqueo de tapa.

Código	Referencia
13101171	025-0469



20'55€

Grappadora B4 (40 hojas)

Grappadora metálica para uso profesional recubierta de plástico brillante, cargador de apertura frontal y doble guía para grapas, tres tipos de grapado: cerrado o permanente, abierto o temporal y clavado. Capacidad de grapado de 40 hojas de 80 g/m². Para grapas 26/6, 26/8, 24/8 y 24/6. Incluye 200 grapas de tipo 24/6 DIN Super.

Código	Ref.	Color
12901130	020-1272	Azul
12901235	020-1267	Negro

Re+New
Gama RE+NEW,
fabricada con 81%
de plástico reciclado.

19'94€

Grappadora B4 Re+New (40 hojas)

Utiliza grapas 24/6, 24/8, 26/6 o 26/8.

Código	Referencia
12901452	020-1932

11'43€

Grappadora B2 RE+NEW 25h

Utiliza grapas 24/6 o 26/6 (incluye 200 grapas de tipo 24/6).

Código	Referencia
12901413	020-1931



0'83€

Extragrapas B80

Para todas las grapas estándar y las grapas pequeñas n° 11.

Código	Referencia
19001021	022-0044

Taladros, grapadoras & grapas



81'97€

Taladro 2 punzones Heavy (150 hojas) color negro

Perfora hasta 150 hojas. Equipado con regla. Sólido mecanismo de perforación de metal y rígida base de plástico. Se suministra con 2 punzones de perforado de repuesto.

Código	Referencia
13101179	91655



0'46€

Grapas galvanizadas 24/6 Caja 1000 ud

Código	Referencia
12901511	91374



23'96€

Grappadora Heavy (100 hojas) color negro

Puede utilizar varios tamaños de grapas, del 23/6-23/10 - 23/12 - 23/13.

Código	Referencia
12901489	91647



0'48€

Grapas cobreadas 24/6 Caja 1000 ud

Código	Referencia
12901512	91375



17'12€

Grappadora Long arm (20 hojas) color negro

Para tamaños de grapa 24/6 y 26/6.

Código	Referencia
12901507	91683



0'90€

Extragrapas pinza 913 colores surtidos

Código	Referencia
19001036	91377



9'90€

Subcarpeta colores pastel 180g (Paquete de 50 ud)

Código	Referencia	Color
Tamaño A4		
10409001	400040508	Amarillo
10409002	400040507	Azul
10409026	400040553	Blanco
10409007	400040551	Rojo
10409005	400040509	Verde
Tamaño Folio		
10409009	400040605	Amarillo
10409008	400040571	Azul
10409013	400040612	Blanco
10409012	400040853	Rojo
10409010	400040609	Verde

18'21€
DESDE

Subcarpeta Pocket folio Paquete de 25

Fuelle de 30mm para mayor capacidad. Área impresa con casilleros, (*) excepto la subcarpeta bicolor que no tiene área impresa.

Código	Referencia	Gramaje	Color	Precio
10409046	400040686	240g	Bicolor (*)	18,21 €
10409038	400040683	320g	Naranja	18,25 €
10409037	400040682	320g	Azul	18,25 €
10409039	400040684	320g	Rojo	18,25 €
10409040	400040685	320g	Verde	18,25 €



26'22€

CARPETA COLGANTE A4 ARCÓN cartón 240g visor lateral "V" 13,7cm (Paquete 25 ud)

Código	Referencia
10413002	400021926



CARPETA COLGANTE cartón bicolor 240g visor superior cristal (Paquete 25 ud)

22'06€
DESDE

Varilla metálica. Lomo en V. Visor de 8 cm.

Código	Referencia	Tamaño	Precio
10413003	400021947	A4	22,06 €
10413008	400021952	Fº prolongado	26,38 €
10413006	400021953	Folio	22,06 €



35'09€
DESDE

CARPETA COLGANTE cartón kraft eco 220g visor superior "V" (Paquete 50 ud)

Código	Referencia	Tamaño	Precio
10413018	400064818	A4	35,09 €
10413014	400064819	Folio	37,94 €



46'50€

CARPETA COLGANTE cartón Kraft visor superior "V" (Paquete 50 ud)

Con visores de plástico transparente y etiquetas blancas.

Código	Referencia	Tamaño
10413026	93290	A4
10413028	93291	Folio



3'98€

Carpeta A4 con pinza portablocs

Carpeta con pinza A4 con clip de resorte. Base de cartón grueso con una suave película plástica antideslizante como cubierta.

Código	Ref	Color
10403721	91241	Azul
10403720	91240	Negro
10403722	91242	Rojo



CARPETA con pinza gigante portablocs Fº

8'54€
DESDE

Código	Referencia	Material	Precio
24312003	101220	Aluminio	31,50 €
24312006	604037	Plástico	8,54 €

8'99€

CARPETA con pinza portablocs PS vívida A4

Código	Referencia
10405019	624054



3'74€
DESDE

CARPETA CANGURO PVC básica con anillas. Blanco

Código	Ref.	Anillas	Precio
10404829	49720	2 - redondas 16mm	3,74 €
10417327	49737	2 - mixtas 25mm	3,74 €
10417328	49739	2 - mixtas 40mm	4,04 €
10404341	49700	4 - redondas 16mm	4,34 €
10417329	49702	4 - mixtas 25mm	3,98 €
10417330	49704	4 - mixtas 40mm	4,65 €
10404736	49705	4 - mixtas 50mm	6,23 €
10417315	49706	4 - mixtas 60mm	7,73 €



ARCHIVADOR DE PALANCA lomo 75mm

Archivador de palanca forrado en el interior en papel y en el exterior en polipropileno. Lomo de 75mm. Con tarjetero, ollao, rado y cantoneras metálicas.

2'70€



Archivador palanca plástico forrado con rado

Cubiertas de PP, papel interior blanco brillante, donde podrá archivar un máximo de 350 hojas de 80 gramos.

3'23€

15'23€ DESDE



Dosier ángulo recto transparente Paquete de 100

Código	Ref.	Tamaño	Precio
PP 110µ - Piel naranja			
18001109	54832	A4	15,23 €
18001009	46015	F°	15,23 €
PVC 140µ - Liso			
18001055	46024	F°	58,50 €



Código	Referencia	Color
Tamaño Folio		
11601363	OL2071AM	Amarillo
11601364	OL2071AZ	Azul
11601691	OL2071AC	Azul claro
11601467	OL2071B	Blanco
11601561	OL2071NA	Naranja
11601365	OL2071N	Negro
11601366	OL2071R	Rojo
11601693	OL2071RS	Rosa
11601367	OL2071V	Verde
11601690	OL2071VC	Verde claro
11601692	OL2071VI	Violeta
Tamaño A4		
11601069	OL2070AM	Amarillo
11601068	OL2070AZ	Azul
11601687	OL2070AC	Azul claro
11601380	OL2070B	Blanco
11601577	OL2070G	Gris
11601417	OL2070NA	Naranja
11601052	OL2070NG	Negro
11601070	OL2070R	Rojo
11601689	OL2070RS	Rosa
11601033	OL2070V	Verde
11601686	OL2070VC	Verde claro
11601688	OL2070VI	Violeta

7'82€ DESDE



Funda multitaladro polipropileno 80 micras (Paquete de 100 ud)

16 taladros, *excepto cód.19801264, 11 taladros.

Código	Ref.	Tamaño	Precio
Piel de naranja			
19801084	46134	Folio	8,10 €
19801110	46099	A4	7,82 €
Cristal liso			
19801232	46106	Folio	14,90 €
19801264	46108	A4 (*)	15,33 €



Dosier Fastener PVC

Dossier fástener en tamaño A4 y F°, fabricado en plástico PVC rígido de 150 micras, sin tarjetero y con mecanismo metálico.

Código	Referencia	Color
Tamaño A4		
18001141	12606	Azul
18001233	12616	Azul marino
18001232	12609	Negro
18003026	12602	Rojo
18001254	12605	Verde
Tamaño F°		
18001002	13206	Azul
18001053	13216	Azul marino
18001013	13203	Burdeos
18001012	13209	Negro
18001046	13202	Rojo

1'11€



15'24€ DESDE



0'83€ DESDE



Archivador de palanca cartón negro jaspeado

Cartón forrado con papel impreso reciclable. Sin rado. Ollao en el lomo. Cantonera larga. Lomo 75 mm.

Código	Ref.	Tamaño	Precio
11601091	OL2021	F°	1,88 €
11601135	OL2022	A4	1,88 €

Caja desmontable con lomo de 82mm para archivador en cartón forrado. Color negro jaspeado.

Código	Ref.	Tamaño	Precio
11602219	07170000	F°	0,83 €
11602218	07160000	A4	0,83 €



10'49€



Contenedor de archivos BANKERS BOX 430x380x287mm AZUL para 4 archivadores tamaño F°

Código	Referencia
11605002	0030901

Funda multitaladro fuele 20mm PVC 170µ liso A4 11 taladros

*19801301 con solapa

Código	Referencia	Bolsa de..	Precio
19801179	47563003	5 uds	15,24 €
19801300	47561003	10 uds	25,47 €
*19801301	47573003	5 uds	15,24 €



47'25€

Funda distintivo con pinza transparente. Paquete de 25

Código	Referencia	Artículo
19801580	800219	8002 - 90x60 mm
19801581	800319	8003 - 60x90 mm

47'12€

Identificador con cordón extensible para 2 tarjetas Paquete de 10

Código	Referencia
19801660	822419

33'00€



Cordón extensible STYLE negro 80cm. Paquete de 10

Cordón extensible de 80 cm con clip magnético y enganche con cierre de botón.

Código	Referencia
18201042	832401

6'29€

Cordón extensible EXTRA STRONG 60cm.

Cordón extensible de 60 cm con cierre magnético, anilla y cierre de botón reforzado.

Código	Ref	Color
18201049	832907	Azul
18201048	832901	Negro



Cordón extensible para portanombre con botón. Paquete de 10

Cordón extensible de 60 cm con cierre magnético, anilla y cierre de botón reforzado.

Código	Referencia
18201010	815258

19'50€

20'99€ DESDE

Funda distintivo 54x85mm transparente. Paquete de 10
*19808001 paquete de 25

Código	Referencia	Artículo	Precio
*19808001	811819	8118 - con pinza	57,83 €
16201384	891819	8118 - sin pinza	20,99 €
16201496	891919	8218 - doble	29,64 €



22'41€ DESDE

Funda distintivo 60x90mm Paquete de 10
*19801296 paquete de 20

Código	Referencia	Artículo	Precio
19801484	813819	8138 - con cordón extensible	31,28 €
19801244	813901	8139 - con cinta negra	22,41 €
*19801286	813519	con perforación para cinta	26,96 €

20'99€ DESDE

Funda distintivo reXycle transparente

Funda portanombres para una o dos tarjetas, fabricado con un 70% de polipropileno reciclado. Hueco lateral para extraer fácilmente la tarjeta. Se puede usar en formato vertical y horizontal. Medidas exteriores: 118 X 100 mm.

Paquete de 10

Código	Referencia	Artículo	Precio
19801749	895119	Para 1 tarjeta	20,99 €
19801750	895219	Para 2 tarjetas	30,08 €

Con pinza - Paquete de 25

Código	Referencia	Artículo	Precio
19801751	896119	Para 1 tarjeta	57,83 €
19801752	896219	Para 2 tarjetas	83,81 €



20'99€ DESDE

Identificador Eco rígido. Paquete de 10

Código	Referencia	Artículo	Precio
19801657	898810	Para 1 tarjeta - Gris	20,99 €
19801656	898801	Para 1 tarjeta - Negro	20,99 €
19801658	898901	Para 2 tarjetas - Negro	29,64 €



57'83€

Identificador rígido 8005 con pinza Paquete de 25

Código	Referencia
19801482	800519

1'82€ DESDE

Portanombres mesa

Código	Referencia	Artículo	Precio
16201067	805319	105/210x297 mm	4,43 €
16201030	805119	52/104x100 mm	1,82 €
16201025	805019	61/122x150 mm	2,72 €



Marco magnético Duraframe

A3 Bolsa de 5

50'45€

Código	Referencia	Color
24301027	486823	Gris
24301025	486801	Negro
24301074	486807	Azul

A3 Bolsa de 2

32'51€

Código	Referencia	Color
24301035	487301	Negro
15201240	487323	Plateado

A5 Bolsa de 5

25'29€

Código	Referencia	Color
24301203	494701	Negro

A4 Bolsa de 2

20'24€

Código	Referencia	Color
24301036	487223	Plateado
24301037	487205	Verde

A4 Bolsa de 5

35'75€

Código	Referencia	Color
24301023	486901	Negro
24301091	486903	Rojo
24301208	486905	Verde

A6 Bolsa de 5

18'86€

Código	Referencia	Color
24301200	494801	Negro

A4 Envase unitario

7'55€

Código	Referencia	Color
24301188	498801	Negro

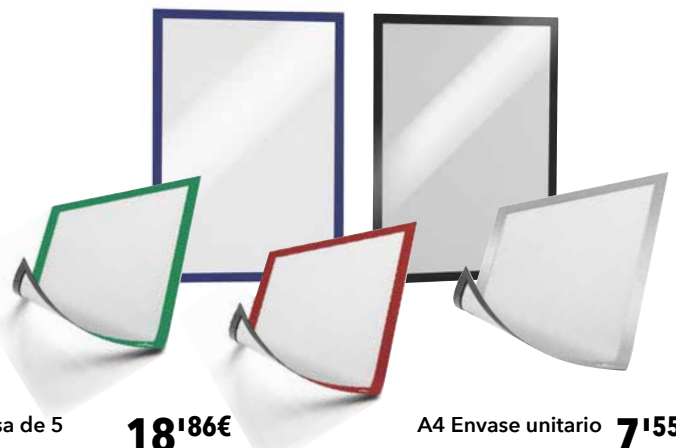

FABRIANO

2'78€ DESDE

PAPEL COLOR COPY TINTA 80gr/m²

Ideal para fotocopias,
impresión, láser, inkjet y fax.

Producido 100% con pulpa ECF, libre de cloro, certificado FSC. Procedente de bosques gestionados de forma sostenible y respetando los estándares medioambientales, sociales, económicos. Libre de ácidos y con reserva alcalina para garantizar una larga duración.



Código	Referencia	Color	Precio
Tamaño A4 - Paquete 500 hojas			
12701218	75221297	Albaricoque	9,90 €
12701217	75021297	Amarillo banana	9,90 €
12701206	74621297	Amarillo intenso	12,20 €
12701210	74321297	Azul	12,20 €
12701223	74721297	Azul celeste	9,90 €
12701211	76221297	Azul cielo	12,20 €
12701222	75721297	Azul claro	9,90 €
12701215	74921297	Cedro	9,90 €
12701395	76021297	Fucsia	12,20 €
12701226	75821297	Gris	9,90 €
12701221	74821297	Lavanda	9,90 €
12701214	76321297	Marfil	9,90 €
12701208	74421297	Naranja langosta	12,20 €
12701207	75921297	Naranja intenso	12,20 €
12701216	75621297	Ónice	9,90 €
12701209	74521297	Rojo	12,20 €
12701220	75421297	Rosa	9,90 €
12701219	75321297	Rosa intenso	9,90 €
12701225	75121297	Verde aguamarina	9,90 €
12701212	74221297	Verde pistacho	12,20 €
12701213	74121297	Verde	12,20 €
12701224	75521297	Verde claro	9,90 €
12701396	76121297	Violeta	12,20 €



Código	Referencia	Color	Precio
Tamaño A3 - Paquete 250 hojas			
12701197	75229742	Albaricoque	10,23 €
12701183	75029742	Amarillo	11,87 €
12701196	74629742	Amarillo banana	10,23 €
12701190	74329742	Azul cielo	11,87 €
12701189	74729742	Azul	11,87 €
12701194	76229742	Cedro	10,23 €
12701202	75729742	Azul celeste	10,23 €
12701201	74929742	Azul claro	10,23 €
12701187	76029742	Fucsia	11,87 €
12701205	75829742	Gris	10,23 €
12701200	74829742	Lavanda	10,23 €
12701193	76329742	Marfil	10,23 €
12701184	74429742	Naranja intenso	12,21 €
12701185	75929742	Naranja langosta	11,87 €
12701195	75629742	Ónice	10,23 €
12701186	75429742	Rojo	12,21 €
12701198	75429742	Rosa	10,23 €
12701199	75329742	Rosa claro	10,23 €
12701204	75129742	Verde aguamarina	10,23 €
12701191	74229742	Verde pistacho	12,21 €
12701192	74129742	Verde	11,87 €
12701203	75529742	Verde claro	10,23 €
12701188	76129742	Violeta	12,21 €

Papel A4 colores surtidos
Paquete 100 hojas, 80g

Código	Ref	Color	Precio
12701227	11302	Pastel	2,78 €
12701228	11306/11303	Intenso	3,21 €



Fabriano

ROLLOS SUMADORA
Mandril 12mm

**0'36€
DESDE**

Rollos de papel de alta blancura para impresión offset en calculadoras y terminales de punto de venta. 60 gr/m². Mandril de 12 mm. Con medida y código de barras impreso en el lateral del rollo.

Código	Ref.	Tamaño	Uv	Precio
ROLLOS ELECTRA				
11902042	16155	37x70mm	10	0,74 €
11902036	16156	44x70mm	10	0,80 €
11902006	16157	57x65mm	10	0,87 €
11902008	16158	58x65mm	10	0,89 €
11902001	16159	70x65mm	10	1,05 €
11902004	16161	75x65mm	10	1,10 €
11902043	16162	76,5x65mm	10	1,18 €
ROLLOS COPIATIVO				
11902013	16177	57x65mm	10	1,27 €
11902041	16178	70x65mm	10	1,63 €
11902038	16179	75x65mm	10	1,62 €
ROLLOS TÉRMICO (Sin bisfenol)				
12701467	18112	44 x 70mm	10	1,20 €
12701468	18114	57 x 30mm	10	0,36 €
12701475	18115	57 x 35mm	10	0,42 €
12701469	18118	57 x 48mm	10	0,72 €
12701464	17929	57 x 55mm	10	0,84 €
12701470	18121	60 x 55mm	10	0,91 €
12701471	18124	75 x 60mm	8	1,50 €
12701472	18125	80 x 45mm	8	0,84 €
12701465	17930	80 x 60mm	8	1,20 €
12701466	17931	80 x 80mm	8	2,15 €
12701474	18129	110 x 40mm	4	1,01 €



1'29€
DESDE

Rotuladores permanentes Lumocolor

Rotulador Lumocolor 313 (S)

Código	Ref	Color	Precio
10204006	313-9	Negro	1,49 €

Rotulador Lumocolor 317 (M)

Código	Ref	Color	Precio
10204009	317-3	Azul	1,29 €
10204010	317-9	Negro	1,29 €
10204011	317-2	Rojo	1,29 €
10204012	317-5	Verde	1,29 €

Rotulador Lumocolor 318 (F)

Código	Ref	Color	Precio
10204013	318-3	Azul	1,29 €
10204014	318-9	Negro	1,29 €
10204015	318-2	Rojo	1,29 €
10204016	318-5	Verde	1,29 €



2'03€

Marcador tiza líquida Chalk Marker
PWE-5M 1.8-2.5 mm

Código	Ref	Color
10202113	264622000	Amarillo
10201204	264671000	Azul claro
10209138	264614000	Blanco
10202111	264630000	Naranja
10202127	264705000	Oro
10202126	264713000	Plata
10202108	264663000	Rojo
10202110	264655000	Rosa
10202109	264648000	Verde
10202112	264689000	Violeta

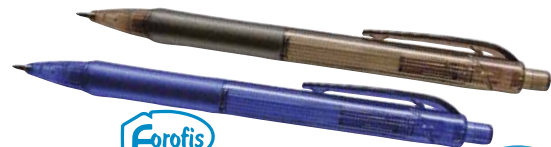

Portaminas

Código	Ref	Descripción
12501143	91561	Alfa 0,5mm
12501144	91562	Beta 0,7mm

0'38€



Marcador flúor 364 Textsurfer Classic

0'74€

Código	Ref	Color
10202064	364-1	Amarillo
10202065	364-3	Azul
10202066	364-4	Naranja
10202067	364-2	Rojo
10202269	364-23	Rosa
10202007	364-35	Turquesa
10202068	364-5	Verde
10202005	364-6	Violeta
10203956	364 C-20	Magenta
10203957	364 C-400	Naranja intenso
10203332	364 C-200	Rojo intenso
10203333	364 C-550	Verde intenso

Marcador flúor 364 Textsurfer Classic Pastel & Vintage

0'69€

Código	Ref	Color
10202845	364 C-100	Amarillo claro
10202849	364 C-450	Arena
10202847	364 C-305	Azul cielo
10202846	364 C-210	Carmin claro
10202852	364 C-620	Lavanda
10202848	364 C-405	Melocotón
10202850	364 C-505	Menta
10202854	364 C-9	Negro
10202851	364 C-530	Verde lima



Boligrafo Bic Cristal UP 1,2mm

*Surtido: rosa, morado, turquesa y verde lima.

Código	Referencia	Color
10101169	949879	Azul
10101170	949880	Negro
10101171	950446	Surtido*



2'15€

uni-ball Roller gel Jetstream 1,0mm

Código	Ref	Color
10102791	014498000	Azul
10102792	014480000	Negro
10102903	014506000	Rojo



Boligrafo inkjoy 100 cap Punta 1mm, trazo 0,4mm

Código	Ref.	Color
10101577	S0957130	Azul
10101576	S0957120	Negro
10101578	S0957140	Rojo
10101579	S0957150	Verde

0'34€



2'15€

uni-ball Roller Gel retráctil Jetstream 1.0 mm

Código	Ref	Color
10102695	789107000	Azul
10102725	789099000	Negro
10102726	789115000	Rojo

uni-ball Roller Tinta líquida Eye Fine 0,7mm

1'49€

Código	Ref	Color
10211015	315218000	Azul claro
10211001	315168000	Azul
10211017	315192000	Naranja
10211002	315150000	Negro
10211003	315176000	Rojo
10211004	315234000	Rosa
10211005	315184000	Verde
10211016	315200000	Verde claro
10211006	315242000	Vino
10211018	315226000	Violeta



uni-ball Roller Tinta líquida Air micro 0,5mm

1'49€

Código	Ref	Color
11201026	190488000	Azul
11201025	190470000	Negro
11201027	190496000	Rojo

Air 0,7mm

Código	Ref	Color
11201006	190512000	Azul
11201005	190504000	Negro
11201007	190520000	Rojo



uni-ball Roller Gel Signo Broad 1,0 mm

1'69€

Código	Ref	Color
10211056	218859000	Azul
11201170	218883000	Azul oscuro
10211094	218917000	Blanco
10211057	218842000	Negro
10211100	218891000	Oro
10211111	218909000	Plata
10211058	218867000	Rojo
11201135	218875000	Verde
11201345	218925000	Azul met.
11201350	218974000	Bronce
11201346	218933000	Rojo met.
11201349	218966000	Rosa met.
11201347	218941000	Verde met.
11201348	218958000	Violeta met.

Sharpie **1'43€**

Bolígrafo gel 0.7mm

Código	Referencia	Color
10101367	2136600	Azul
10101366	2136595	Negro
10101368	2136599	Rojo



Marcador permanente Sharpie M15 cónico negro

Código	Referencia
10207058	S0192584



Marcador permanente Sharpie W10 biselado negro

Código	Referencia
10207054	S0192654



Lápiz de grafito Staedtler 120 Noris N°2 -HB

Código	Referencia
12801064	120-2

0'39€



Lápiz de grafito HB Hexa con goma

Código	Referencia
12802399	91555

0'16€

Paper Mate



Corrector líquido bolígrafo Paper Mate NP10 punta metal

Código	Referencia
15103019	2037841

2'09€



1'94€

Corrector cinta 5mm x 8m Tippex Micro Tape Twist

Código	Referencia
15103228	8706142

Minas tubo 12 uds

Código	Ref	Mina
21901181	91570	0,5 HB
21901182	91571	0,7 HB



Afilalápiz metálico cuña

Código	Referencia
13701251	91518



Goma de borrar Synthetic

Código	Referencia
11101362	91296

Forofis **0'10€**

Bolígrafo One

Código	Referencia	Color
10101407	91541	Azul
10101408	91542	Negro
10101409	91543	Rojo



Paper Mate

Corrector cinta Paper Mate Dryline Grip 8,5m colores surtidos

2'24€

Código	Referencia
15103012	1862884/1862885

Forofis

1'54€



Corrector en cinta 5mmx15m

Código	Referencia
15101102	91415

0'86€



Corrector en cinta 5mmx6m

Código	Referencia
15101104	91417

1'14€



Corrector en cinta 5mmx8m

Código	Referencia
15101103	91416

Post-it

BANDERITAS ADHESIVAS

2'93€

680 (50 hojas)

Código	Ref.	Color
26901009	680-5	Amarillo
26901019	680-2	Azul
26901039	680-23	Azul brillante
26901018	680-4	Naranja
26901012	680-1	Rojo
26901011	680-3	Verde
26901013	680-8	Violeta

5'39€

683 - Pack de 4ud

Código	Referencia	Color
26901103	683-4AB	[Color icons]
26901260	683-4	[Color icons]

3'89€

683 - Pack de 5ud pastel

Código	Referencia
26901630	683-5PASTEL



686 - Rígidas

Código	Referencia	Color	Precio
26901129	686RYB	[Color icons]	6,89 €
26901628	686-3COAST	[Color icons]	3,14 €
26901629	686-3SUN	[Color icons]	3,14 €

3'14€ DESDE



Taco notas amarillo canario pack de 20 (16+4)

Código	Ref	Tamaño (mm)	Precio
26901285	653CY-VP20	653 (38x51)	9,56 €
26901286	654 VP20	654 (76x76)	20,63 €
26901287	655CY-VP20	655 (76x127)	27,17 €

9'56€ DESDE



1'74€

Notas adhesivas Z Notes 76x76mm (100 hojas)

Código	Referencia
26901003	R330 CY



14^{99€}

DAHLE

Afilalápiz mesa 155 Ø12 mm

Código	Ref	Color
13701218	00155-20094	Gris
13701375	00155-17496	Gris Smart
13701373	00155-17461	Lila
13701372	00155-17460	Menta
13701374	00155-17462	Petrol



62^{99€}

DAHLE

Afilalápiz eléctrico profesional 210

Código	Ref	Color
13701225	00210-14411	Blanco
13701226	00210-14410	Negro



8^{86€}

Forofis

Afilalápiz mecánico sobremesa

Código	Referencia
13701252	91526

Afilalápices

Forofis

Maletines A4 ribeteados con asa

Fabricados en polipropileno. Cierre con broche excepto el código 11001151*, cierre con cremallera.

Código	Ref	Color	Precio
11001149	91181	Negro	9,76 €
11001150	91182	Plateado	12,44 €
11001151	91187	Negro*	13,18 €

9^{76€} DESDE

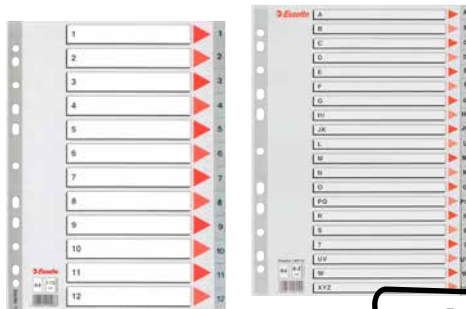

Esselte

Índice PP

2^{66€} DESDE

Código	Ref	Artículo	Precio
Alfabético - 20 pestañas - gris			
20401005	100112	A4 - 11 taladros con ind.col.	6,05 €
20401003	47140	A4 - 16 taladros	2,66 €
20401014	47139	Fº - 16 taladros	3,72 €
20401036	47138	Fº - 16 taladros con ind.col.	6,35 €
Numérico - 11 taladros - gris con ind.col.			
20401027	100106	A4 - 1-12 pestañas	4,52 €
20401060	49210	A4 - 1-31 pestañas	3,87 €
26201035	100214	A4+ - Imprimible 1-12 pestañas	9,78 €

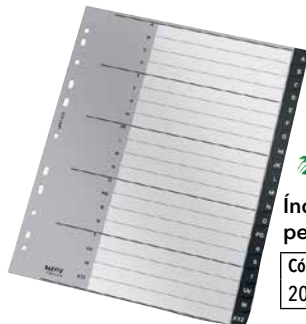

4^{47€}

LEITZ

Índice PP RECYCLE A-Z A4+ pestañas 1-20 11 taladros. Negro

Código	Referencia
20401182	12190000



1^{25€}

Esselte

Separadores PP 10 pestañas con indicador en blanco y negro

Código	Ref	Taladros	Tamaño
26201043	11710	11	A4
26201007	11610	16	Fº



2^{40€} DESDE

Esselte

Separadores cartulina A4 11 taladros

Código	Ref	Pestañas	Precio
26201028	100201	10	2,40 €
26201029	100194	12	3,23 €



0^{48€}

Scotch

Cinta adhesiva 508 transparente corte fácil Rollo: 33m x 19mm

Código	Referencia
11901332	508/1933 EIC



1^{10€}

Olef

Cinta adhesiva invisible Rollo: 33m x 19mm

Código	Referencia
11901042	OL3319M



9^{39€}

Scotch

Portarrollos KARIM RASHID + cinta scotch magic

Código	Ref	Color
16601020	C36-W-EU	Blanco
16601019	C36-B-EU	Negro



1^{68€}

Forofis

Mojasellos 84mm

Código	Referencia
22001008	91219

15'28€
DESDE

**Sobres adhesivos
packing-list impresos
caja 250 ud**

Sobres transparentes. Confeccionados en polietileno con dorso adhesivo. Impresos con el texto: "CONTIENE DOCUMENTACIÓN" y "PACKING LIST". (*Sin imprimir)

Código	Referencia	Tamaño	Precio
26401516	38111601(1462)	240x130mm	15,28 €
26401461	38111701(2050)	240x180mm	20,40 €
26401519	009776	240x180mm*	18,00 €



21'85€
DESDE

**SAM Sobres bolsa
burbuja granel**

Protege contra los golpes. Cierre con cinta adhesiva protectora, fácil de cerrar.

Código	Referencia	Tamaño	Ud Caja	Precio
26401143	GRANEL 11/00181100	Nº11 - 100x165mm	200	31,50 €
26401144	GRANEL 12/00181200	Nº12 - 120x215mm	200	37,57 €
26401145	GRANEL 13/00181300	Nº13 - 150x215mm	100	21,85 €
26401138	GRANEL 14/00181400	Nº14 - 180x265mm	100	30,14 €
26401139	GRANEL 15/00181500	Nº15 - 220x265mm	100	34,02 €
26401140	GRANEL 16/00181600	Nº16 - 220x340mm	100	41,02 €
26401077	GRANEL 17/00181700	Nº17 - 240x340mm	100	43,42 €
26401107	GRANEL 18/00181800	Nº18 - 270x360mm	100	49,50 €
26401147	GRANEL 19/00181900	Nº19 - 300x445mm	50	33,18 €
26401146	GRANEL 20/00182000	Nº20 - 340x470mm	50	40,24 €
26401148	GRANEL CD/00182100	Nº21 - 180x165mm	100	23,51 €

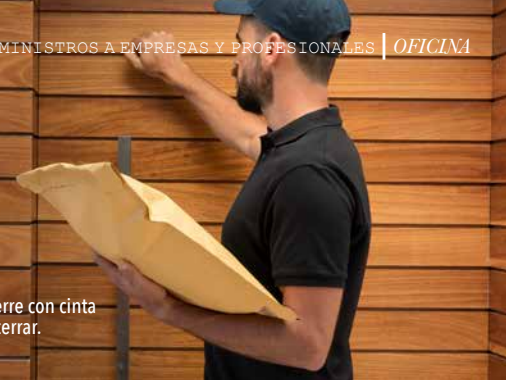

0'83€
DESDE

**BOLSA AUTOCIERRE
MINIGRIP
neutra 100% reciclable
paquete de 100 ud**

Código	Referencia	Tamaño	Precio
11403002	16226080	60x80mm	0,83 €
11403007	162280120	80x120mm	1,58 €
11403013	1420150180	150x180mm	3,98 €
11403011	1622150200	150x200mm	4,13 €
11403005	1622180250	180x250mm	6,30 €
11403012	1622230320	230x320mm	9,68 €
11403006	1622350450	350x450mm	20,24 €



1'26€
DESDE

**Papel de embalar
kraft en rollo
Gama Natura SADIPAL**

Sadipal

Papel kraft verjurado con alta resistencia a la rotura. Fabricado con celulosa de fibra virgen. No tóxico (cumple normativa EN 71.3). Reciclable 100% y biodegradable.

Código	Ref	Color	Precio
1 x 3m			
10901114	10630	Blanco	1,40 €
10901111	10625	Marrón	1,26 €
1 x 5m			
10901115	10632	Blanco	2,18 €
10901112	10627	Marrón	1,88 €
1 x 10m			
10901116	10634	Blanco	4,01 €
10901113	10628	Marrón	3,18 €
1 x 25m			
10901422	10636	Blanco	10,02 €
10901103	10629	Marrón	7,95 €
1 x 50m			
10901166	10639	Blanco	18,72 €
10901105	10638	Marrón	14,52 €



GOMAS ELÁSTICAS

Código	Referencia	Modelo	Precio
100 GRAMOS			
11102948	GO0100CA020	20mm	1,38 €
11102006	GO0100CA040	40mm	1,33 €
11102008	GO0100CA060	60mm	1,33 €
11102009	GO0100CA080	80mm	1,33 €
11102010	GO0100CA090	90mm	1,33 €
11102011	GO0100CA100	100mm	1,33 €
11102012	GO0100CA120	120mm	1,33 €
11102050	GO0100CA140	140mm	1,33 €
20301003	GO0100CA160	160mm	1,33 €

Código	Referencia	Modelo	Precio
1 KILO			
11102036	GO1000BA020	20mm	11,88 €
11102035	GO1000BA030	30mm	11,88 €
11102001	GO1000BA040	40mm	10,01 €
11102027	GO1000BA060	60mm	10,01 €
11102017	GO1000BA080	80mm	10,01 €
11102018	GO1000BA090	90mm	10,01 €
11102019	GO1000BA100	100mm	10,01 €
11102020	GO1000BA120	120mm	10,01 €
11102028	GO1000BA160	160mm	10,01 €
11102044	GO1000BA200	200mm	10,01 €



1'84€

Forofis

**Gomas elásticas
colores surtidos
Caja 100g.**

Código	Referencia
20301020	91226



tesa

4'04€

**CINTAS DE EMBALAJE TESA
PVC EXTRA FUERTE RUGOSA
Cinta: 66mx50mm**

Código	Referencia	Color
11901019	57145-00000-00	Marrón
11901018	57144-00000-00	Transparente



Cajas de 100 uds surtidas



Push-pin
Colores surtidos **1'88€**

Código	Referencia
12001032	91362

0'90€
DESDE

Chinchetas 9,5mm

Código	Ref	Descripción	Precio
12001033	91363	Colores	1,30 €
12001034	91364	Niqueladas	0,90 €

Agujas señaladoras redondas
Colores surtidos

Código	Referencia
12001031	91361



Post-it **44'99€**

Bloc pizarra Post-It
30 hojas blanco

Los blocs de reuniones Post-it® son perfectos para hacer una lluvia de ideas, solucionar problemas y realizar presentaciones. Las hojas son resistentes al traspaso de tinta. Se separan con facilidad, se adhieren con firmeza a la mayoría de las paredes y se despegan sin dejar residuos. 635 x 762 mm

Código	Referencia
10011051	559



1'65€

uni-ball

Marcadores pizarra cónico Uni-Ball Inkview *

Código	Ref	Color
10211089	766873000	Azul
10211090	766865000	Negro
10211757	766881000	Rojo
10211770	766899000	Verde



4'80€

Set de pizarra

Código	Referencia
15101096	95140-13540



2'34€

Imanes redondos 24mm
Bote de 10 ud

Código	Referencia	Color
24404437	95524-21420	Azul
24404438	95524-21413	Blanco
24404439	95524-21417	Rojo
24404440	95524-21418	Gris
24410078	95524-21412	Amarillo
24410079	95524-20944	Verde
24410077	95524-20922	Negro
24404441	95524-21414	Surtidos



2'03€

Borrador imantado

Con base de fieltro para pizarras blancas.

Código	Referencia	Color
15101087	95097-02505	Azul
15101086	95097-02504	Rojo



1'90€

Borrador de pizarra magnético

Código	Referencia
15101105	91258

0'54€
DESDE

Marcadores pizarra cónico Forofis 260

*Estuche surtido de 4 colores

Código	Ref	Color	Precio €
10204281	91260	Azul	0,54 €
10204282	91261	Negro	0,54 €
10204283	91262	Rojo	0,54 €
10204284	91263	Verde	0,54 €
10204285	91264	Estuche*	2,82 €



9'41€

Kit pizarra blanca
(4 marcadores, borrador y spray)

Código	Referencia
10201218	1903798



13'49€

Borrador magnético

Código	Referencia
15101067	34533421

Recambio borrador magnético. Pack de 10

Código	Referencia
15101029	34534497

9'77€



103'41€

Kit pizarra blanca cristal
(marcadores, borrador, trapo limpieza, imanes y spray 125ml)

Código	Referencia
10203452	1905330



25'85€

Imanes transparentes para pizarra de cristal 32mm . Bolsa de 10

Código	Referencia
24404369	1903854

nobo

116^{196€}

Pizarra conferencia Basic magnética lacada trípode

Pizarra magnética de acero con trípode y bandeja para rotuladores integrada. Las patas del trípode son ajustables en altura y se pliegan completamente para guardarlo y moverlo. Completo con ganchos para blocs de rotafolios para usar con blocs de rotafolios Nobo.

Código	Referencia
23801489	1905243



DESDE 171^{127€}

Pizarra atril Classic de conferencia magnética lacada con trípode

Trípode ajustable en altura con patas de empuje. Buena capacidad de borrado y resistencia media a manchas de tinta rasguños y abolladuras. Bandeja para rotuladores. Con brazos extensibles. Medidas: 685x1850x685mm.

Código	Referencia	Artículo	Precio
23801379	1901918	Brazos extensibles	171,27 €
23801541	1902386	Móvil	247,61 €



129^{181€}

Pizarra conferencia melamina Basic trípode

Cuenta con una superficie de escritura de melamina no magnética adecuada para un uso ligero. Base de trípode de altura regulable. Es la opción funcional y económica.

Código	Referencia
23801488	1905241



DESDE 28^{192€}

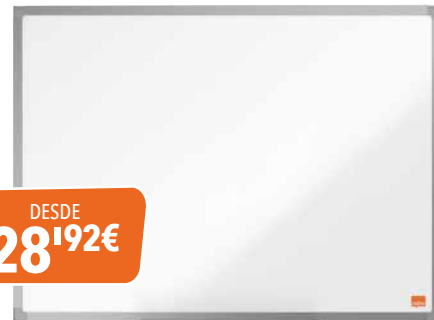

Pizarra blanca magnética Essence marco de aluminio

Pizarra magnética de acero pintado con marco de aluminio anodizado y bandeja para rotuladores de pizarra. Se fija mediante a la pared desde las esquinas. Para uso frecuente. Garantía de superficie de 15 años.

Pizarras lacadas

Código	Referencia	Tamaño	Precio
23801881	1915449	120 x 120 cm	96,86 €
23801512	1905209	60 x 45 cm	28,92 €
23801513	1905210	90 x 60 cm	40,23 €
23801514	1905211	120 x 90 cm	60,66 €
23801515	1905212	150 x 100 cm	102,26 €
23801516	1905213	180 x 120 cm	137,12 €
23801517	1905214	240 x 120 cm	196,73 €

Pizarras vitrificadas

Código	Referencia	Tamaño	Precio
23801785	1915453	120x90cm	118,88 €
23801788	1915447	180x120cm	272,63 €
23801789	1915448	240x120cm	335,31 €

279^{150€}

Vitrina de exterior para 8 hojas A4 con superficie blanca magnética

Vitrina con cerradura para exteriores con superficie blanca magnética de borrado en seco y puerta de seguridad de cristal de 4 mm de grosor. Dimensiones: 692x972x45mm.

Código	Referencia
23801509	1902579



DESDE 85^{161€}



Pizarra blanca magnética Premium Plus marco de aluminio

Pizarra magnética con una superficie única y exclusiva que ofrece 30% más de legibilidad y resistencia mejorada. Marco de aluminio anodizado.

Pizarras lacadas

Código	Referencia	Tamaño	Precio
23801521	1915156	120x90cm	85,61 €
23801522	1915158	150x100cm	136,34 €
23801771	1915159	150x120cm	163,65 €
23801523	1915160	180x90cm	147,24 €
23801525	1915162	200x100cm	179,87 €
23801649	1915163	240x120cm	259,01 €

Pizarras vitrificadas

*Panorámica 85"

Código	Referencia	Tamaño	Precio
23801528	1915145	120x90cm	137,01 €
23801531	1915149	180x120cm	309,00 €
*23801613	1915369	189x107cm	316,17 €
23801532	1915151	240x120cm	378,96 €

198^{198€} DESDE

Vitrina de exterior con superficie blanca magnética

Vitrina con cerradura para exteriores con superficie blanca magnética de borrado en seco y puerta de seguridad de cristal de 4 mm de grosor. Dimensiones: 692x972x45mm.



Código	Referencia	Tamaño	Precio
23801401	1902577	4 hojas A4	198,98 €
23801451	1902578	6 hojas A4	246,36 €
23801382	1902580	9 hojas A4	284,34 €
23801556	1902581	12 hojas A4	333,45 €

DESDE 96^{148€}

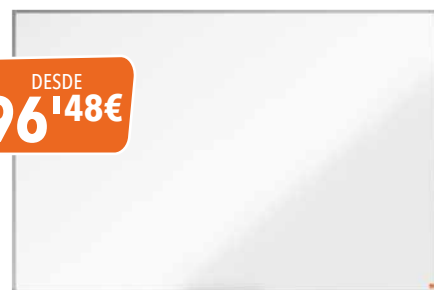

Pizarra blanca melamina Essence marco de aluminio

Pizarra magnética de acero pintado con marco de aluminio anodizado y bandeja para rotuladores de pizarra. Se fija mediante a la pared desde las esquinas. Para uso frecuente. Garantía de superficie de 15 años.

Código	Referencia	Tamaño	Precio
23801537	1915207	150x100cm	96,48 €
23801538	1915486	180x120cm	133,14 €
23801539	1915223	240x120cm	195,27 €



U-POWER

28'59€

Pantalón U-POWER guapo elástico. Composición 98% algodón, 2% elastano. 290 g/m2

Negro

Código	Referencia	Talla
15202909	WST211BC 2XL	2XL
15202907	WST211BC L	L
15202906	WST211BC M	M
15202905	WST211BC S	S
15202908	WST211BC XL	XL

Azul

Código	Referencia	Talla
15202901	WST211WB 2XL	2XL
15202899	WST211WB L	L
15202898	WST211WB M	M
15202897	WST211WB S	S
15202900	WST211WB XL	XL

Gris

Código	Referencia	Talla
15202893	WST211GI 2XL	2XL
15202891	WST211GI L	L
15202890	WST211GI M	M
15202889	WST211GI S	S
15202892	WST211GI XL	XL

0'17€
DESDE

Climax

Protector auditivo (tapones)
CLIMAX 13E

* 15202684 con cordón.

Código	Referencia	Precio
15202683	13E	0,17 €
*15202684	13E C/C	0,43 €



22'61€

Pantalón PAYPER worker stretch.

Composición: 98 % Algodón + 2 % Elastano 290 g/m2

Humo

Código	Referencia	Talla
15204313	001199-0376/13007 2X	2XL
15204314	001199-0376/13007 3X	3XL
15204311	001199-0376/13007 L	L
15204310	001199-0376/13007 M	M
15204309	001199-0376/13007 S	S
15204312	001199-0376/13007 XL	XL

Azul marino

Código	Referencia	Talla
15204097	001199-0376/08007 2X	2XL
15204098	001199-0376/08007 3X	3XL
15204095	001199-0376/08007 L	L
15204094	001199-0376/08007 M	M
15204093	001199-0376/08007 S	S
15204096	001199-0376/08007 XL	XL



25'27€

Climax
Protector auditivo
CLIMAX

Código	Referencia
15202681	15-P
15202682	17-P



Climax

Casco de seguridad
CLIMAX 5-RG blanco

Casco de seguridad con ajuste de ruleta dentada, 6 puntos de anclaje

Código	Referencia
15202690	5-RG BLANCO

6'98€



ROLY **3'46€**

Chaleco ROLY alta visibilidad amarillo

Dos bandas reflectantes. Cierres de velcro. 100% poliéster, punto liso, 135 g/m²

Código	Referencia	Talla
15201200	CC506371221	M/L
15201202	602010T-XL	XL/XXL



Climax **47'88€**

Arnés anticaída **CLIMAX 30C**

Código	Referencia
15202705	30-C

Chaqueta **U-POWER U-TEX SPACE** con membrana. 96% POLIÉSTER • 4% ELASTAN • 320 gr/m²

91'17€



Código	Referencia	Talla
15202976	WFU187DB 2XL	2XL
15202974	WFU187DB L	L
15202973	WFU187DB M	M
15202972	WFU187DB S	S
15202975	WFU187DB XL	XL



Código	Referencia	Talla
15202966	WFU187AG L	L
15202965	WFU187AG M	M
15202964	WFU187AG S	S
15202967	WFU187AG XL	XL



Código	Referencia	Talla
15202984	WFU187BC 2XL	2XL
15202982	WFU187BC L	L
15202981	WFU187BC M	M
15202980	WFU187BC S	S
15202983	WFU187BC XL	XL



21'29€



Bota de seguridad **POCERA WORKTEAM P2201**. Verde
Suela de nitrilo y PVC. Puntera y plantilla de acero S5 SRA

Código	Referencia	Talla
15203590	P2201 37 VERDE	37
15203591	P2201 38 VERDE	38
15203592	P2201 39 VERDE	39
15203593	P2201 40 VERDE	40
15203594	P2201 41 VERDE	41
15203595	P2201 42 VERDE	42
15203596	P2201 43 VERDE	43
15203597	P2201 44 VERDE	44
15203598	P2201 45 VERDE	45
15203599	P2201 46 VERDE	46

22'17€



Bota de seguridad **POCERA WORKTEAM** nitrilo/PVC P2401. Blanco

Código	Referencia	Talla
15201977	P2401 37 BLANCA	37
15201978	P2401 38 BLANCA	38
15201979	P2401 39 BLANCA	39
15201980	P2401 40 BLANCA	40
15201981	P2401 41 BLANCA	41
15201982	P2401 42 BLANCA	42
15201983	P2401 43 BLANCA	43
15201984	P2401 44 BLANCA	44
15203587	P2401 45 BLANCA	45
15203588	P2401 46 BLANCA	46



45'22€



Bota de trabajo **FORLI Cleveland Hydro**. Verde oscuro

Bota de seguridad S5 de poliuretano. Puntera y plantilla de acero. Normativa EN ISO 20345:2011 S5 CI SRC.

Código	Referencia	Talla
15205678	CLEVELAND-57 39	39
15205679	CLEVELAND-57 40	40
15205680	CLEVELAND-57 41	41
15205681	CLEVELAND-57 42	42
15205682	CLEVELAND-57 43	43
15205683	CLEVELAND-57 44	44
15205684	CLEVELAND-57 45	45

Chaquetas U-POWER



35'91€

Conjunto **STEARTER 00209** para lluvia PVC/PU Azul
Traje de aguas compuesto por chaqueta y pantalón.
Material: poliéster recubierto de PU/PVC

Código	Referencia	Talla
15202216	00209-020-2XL	2XL
15202214	00209-020-L	L
15202213	00209-020-M	M
15202212	00209-020-S	S
15202215	00209-020-XL	XL

Cazadora **U-POWER SOFTSHELL KYRA**.
Con capucha desmontable 100% poliéster mechanical stretch con membrana en TPU - 310 gr/m²

36'89€



Código	Referencia	Talla
15202952	WIN289WB 2XL	2XL
15202950	WIN289WB L	L
15202949	WIN289WB M	M
15202948	WIN289WB S	S
15202951	WIN289WB XL	XL



Código	Referencia	Talla
15202944	WIN289GI 2XL	2XL
15202942	WIN289GI L	L
15202941	WIN289GI M	M
15202940	WIN289GI S	S
15202943	WIN289GI XL	XL



Código	Referencia	Talla
15202960	WIN289BC 2XL	2XL
15202958	WIN289BC L	L
15202957	WIN289BC M	M
15202956	WIN289BC S	S
15202959	WIN289BC XL	XL

Cazadoras U-POWER



Zapato trabajo **FORLI FRESNO** cierre velcro

Código	Referencia	Talla
15205664	FRESNO 38	38
15205665	FRESNO 39	39
15205666	FRESNO 40	40
15205667	FRESNO 41	41
15205668	FRESNO 42	42
15205669	FRESNO 43	43
15205670	FRESNO 44	44
15205671	FRESNO 45	45



Zapatilla deportiva **U-POWER GORDON**
EN ISO 20347:2022+A1:2024

Código	Referencia	Talla
15202878	US20209 38	38
15202879	US20209 39	39
15202880	US20209 40	40
15202881	US20209 41	41
15202882	US20209 42	42
15202883	US20209 43	43
15202884	US20209 44	44
15202885	US20209 45	45
15202886	US20209 46	46



Zapato seguridad **U-POWER LISBONA**
S3S CI FO SR

Código	Referencia	Talla
15202864	RI21074 38	38
15202865	RI21074 39	39
15202866	RI21074 40	40
15202867	RI21074 41	41
15202868	RI21074 42	42
15202869	RI21074 43	43
15202870	RI21074 44	44
15202871	RI21074 45	45



Zapato seguridad **U-POWER JESTER**
S3S CI HI HRO FO SR

Código	Referencia	Talla
15202752	RE20094 38	38
15202753	RE20094 39	39
15202754	RE20094 40	40
15202755	RE20094 41	41
15202756	RE20094 42	42
15202757	RE20094 43	43
15202758	RE20094 44	44
15202759	RE20094 45	45



Zapato seguridad **U-POWER LOGAN**
S3S CI FO SR

Código	Referencia	Talla
15202808	RV20104 38	38
15202809	RV20104 39	39
15202810	RV20104 40	40
15202811	RV20104 41	41
15202812	RV20104 42	42
15202813	RV20104 43	43
15202814	RV20104 44	44
15202815	RV20104 45	45



Zapato seguridad **U-POWER EMOTION**
PU / PU S1PS FO SR

Código	Referencia	Talla
15202724	RL20086 38	38
15202725	RL20086 39	39
15202726	RL20086 40	40
15202727	RL20086 41	41
15202728	RL20086 42	42
15202729	RL20086 43	43
15202730	RL20086 44	44
15202731	RL20086 45	45



Zapato seguridad **U-POWER CARBON**
S3S CI FO SR

Código	Referencia	Talla
15203039	RL20013 38	38
15203040	RL20013 39	39
15203041	RL20013 40	40
15203042	RL20013 41	41
15203043	RL20013 42	42
15203044	RL20013 43	43
15203045	RL20013 44	44
15203046	RL20013 45	45
15203047	RL20013 46	46



Bota seguridad **U-POWER GORETEX DUDE**
S7S CI FO SR

Código	Referencia	Talla
15202712	GO10094 40	40
15202713	GO10094 41	41
15202714	GO10094 42	42
15202715	GO10094 43	43
15202716	GO10094 44	44
15202717	GO10094 45	45



Bota seguridad **U-POWER LIFT**
S3S CI FO SR

Código	Referencia	Talla
15202740	RL10013 40	40
15202741	RL10013 41	41
15202742	RL10013 42	42
15202743	RL10013 43	43
15202744	RL10013 44	44
15202745	RL10013 45	45
15202746	RL10013 46	46



VALENTO

10'97€

Bata **VALENTO CLUSTER**. Blanco

Código	Referencia	Talla
15202398	BTVAACLU22	L
15202397	BTVAACLU21	M
15202396	BTVAACLU20	S
15202399	BTVAACLU23	XL



EUROSAVOY

14'62€

Conjunto de pijama **EUROSAVOY BIBB**. Blanco

Código	Referencia	Talla
15202383	115001 3XL 0000	3XL
15202345	115001 L 0000	L
15202346	115001 M 0000	M
15202347	115001 S 0000	S
15202348	115001 XL 0000	XL
15202349	115001 XS 0000	XS
15202344	115001 2XL 0000	XXL

santex
Bata **SANTEX** polietileno
talla única. Blanco

Código	Referencia
15203901	DC01WC

0'43€



Zueco ROLY DAN EVA unisex

6¹49€



Blanco

Código	Referencia	Talla
15204465	ZS8306Z3501	35
15202227	ZS8306Z3601	36
15202228	ZS8306Z3701	37
15202229	ZS8306Z3801	38
15202230	ZS8306Z3901	39
15202231	ZS8306Z4001	40
15202232	ZS8306Z4101	41
15202211	ZS8306Z4201	42
15202233	ZS8306Z4301	43
15202234	ZS8306Z4401	44
15202609	ZS8306Z4501	45
15202610	ZS8306Z4601	46



Azul marino

Código	Referencia	Talla
15205576	ZS8306Z3555	35
15205577	ZS8306Z3655	36
15205578	ZS8306Z3755	37
15205579	ZS8306Z3855	38
15205580	ZS8306Z3955	39
15205581	ZS8306Z4055	40
15205582	ZS8306Z4155	41
15205583	ZS8306Z4255	42
15205584	ZS8306Z4355	43
15205585	ZS8306Z4455	44
15205586	ZS8306Z4555	45
15205587	ZS8306Z4655	46



Azul LAB

Código	Referencia	Talla
15205564	ZS8306Z3544	35
15205565	ZS8306Z3644	36
15205566	ZS8306Z3744	37
15205567	ZS8306Z3844	38
15205568	ZS8306Z3944	39
15205569	ZS8306Z4044	40
15205570	ZS8306Z4144	41
15205571	ZS8306Z4244	42
15205572	ZS8306Z4344	43
15205573	ZS8306Z4444	44
15205574	ZS8306Z4544	45
15205575	ZS8306Z4644	46



Rojo

Código	Referencia	Talla
15205588	ZS8306Z3560	35
15205589	ZS8306Z3660	36
15205590	ZS8306Z3760	37
15205591	ZS8306Z3860	38
15205592	ZS8306Z3960	39
15205593	ZS8306Z4060	40
15205594	ZS8306Z4160	41
15205595	ZS8306Z4260	42
15205596	ZS8306Z4360	43
15205597	ZS8306Z4460	44
15205598	ZS8306Z4560	45
15205599	ZS8306Z4660	46



Verde LAB

Código	Referencia	Talla
15205540	ZS8306Z3517	35
15205541	ZS8306Z3617	36
15205542	ZS8306Z3717	37
15205543	ZS8306Z3817	38
15205544	ZS8306Z3917	39
15205545	ZS8306Z4017	40
15205546	ZS8306Z4117	41
15205547	ZS8306Z4217	42
15205548	ZS8306Z4317	43
15205549	ZS8306Z4417	44
15205550	ZS8306Z4517	45
15205551	ZS8306Z4617	46



Negro

Código	Referencia	Talla
15205528	ZS8306Z3502	35
15205529	ZS8306Z3602	36
15205530	ZS8306Z3702	37
15205531	ZS8306Z3802	38
15205532	ZS8306Z3902	39
15205533	ZS8306Z4002	40
15205534	ZS8306Z4102	41
15205535	ZS8306Z4202	42
15205536	ZS8306Z4302	43
15205537	ZS8306Z4402	44
15205538	ZS8306Z4502	45
15205539	ZS8306Z4602	46



Pistacho

Código	Referencia	Talla
15205552	ZS8306Z3528	35
15205553	ZS8306Z3628	36
15205554	ZS8306Z3728	37
15205555	ZS8306Z3828	38
15205556	ZS8306Z3928	39
15205557	ZS8306Z4028	40
15205558	ZS8306Z4128	41
15205559	ZS8306Z4228	42
15205560	ZS8306Z4328	43
15205561	ZS8306Z4428	44
15205562	ZS8306Z4528	45
15205563	ZS8306Z4628	46



0¹79€

Guantes TB poliéster y nitrilo touch negro.

Guante de trabajo de seguridad adaptado para pantalla táctil EN 407:2020, EN 388 4121X

Código	Referencia	Talla
15202463	700NG2P TOUCH-10	10
15202461	700NG2P TOUCH-8	8
15202462	700NG2P TOUCH-9	9

Guantes



1¹99€

Guantes TB piel flor vacuno con ribete.

Ribete de tela. Grosor: 0,8-1 mm. Transpirable. Confortable y flexible. EN 388 4121X

Código	Referencia	Talla
15202460	160IBSZi-10	10
15202458	160IBSZi-8	8
15202459	160IBSZi-9	9



2¹22€

Guantes U-POWER 4121X FLEX.

Adaptado para pantalla táctil EN 407:2020, EN 388 4121X

Código	Referencia	Talla
15203029	GUG14401 T-10	10
15203027	GUG14401 T-8	8
15203028	GUG14401 T-9	9

santex



Guantes SANTEX desechable nitrilo azul. Caja de 100

3¹84€

Código	Referencia	Talla
15201745	GD21BD - L	L
15201744	GD21BC - M	M
15201743	GD21BB - S	S
15203896	GD21BE	XL



184'50€



DESDE **49'50€**

Báscula digital MAILING

Báscula postal digital de sobremesa para pesar cartas, y paquetes de hasta 2 kilos, en su bandeja de 150 x 150 mm. Pantalla LCD. Funciona con 3 pilas AAA (no incluidas)

Código	Ref	Modelo	Precio
23201035	S0928990	M2 - 2Kg	49,50 €
23201030	S0929000	M5 - 5Kg	59,17 €

Báscula digital S50 de envíos

Báscula postal digital de sobremesa para pesar cartas, y paquetes de hasta 50 kilos. Pantalla LCD.

Código	Referencia
23201034	S0929020

DESDE **2'80€**



Armario para llaves

Armario de metal con etiquetas de números. Bloqueo de teclas. Color gris. Montaje de pared. Cierre con llave.

Código	Ref	Modelo	Precio
16201430	91626	20 llaves	27,20 €
16201431	91627	40 llaves	33,98 €
16201432	91628	60 llaves	47,98 €
16201433	91629	80 llaves	49,98 €



18'69€

Calculadora sobremesa 208X
Pantalla LCD de de 8 dígitos. Posee grandes teclas de plástico con una tecla + extragrande. Dimensiones: 133 x 106 x 26 mm

Código	Referencia
15401267	IB410062

Llaveros colores surtidos
Caja 12 uds

Código	Ref	Descripción	Precio
21301035	91575	Llaveros	2,80 €



148'50€

Carro almacén 2 ruedas
(capacidad 300 kg)

Código	Referencia
24501004	580470



28'99€

Calculadora sobremesa 212X
Pantalla LCD de 12 dígitos inclinable, teclas elevadas y funciones útiles +/- y de redondeo, función coste, venta, margen. Dimensiones: 190 x 140 x 32 mm.

Código	Referencia
15401375	IB410086

139'20€



Calculadora impresora 1221X
12 dígitos. Pantalla inclinada y teclado de alta calidad. Tecla doble cero. Impresión de 2,7 líneas por segundo, en dos colores, negro y rojo. Alimentación directa a la red. Dimensiones: 278 x 212 x 64 mm

Código	Referencia
15401383	IB410055



259'55€

Calculadora impresora 1231X
portátil de 12 dígitos. Pantalla reclinada. Tecla doble cero. Dimensiones (A x H x P): 300 x 230 x 75 mm. 4 teclas de memoria. Impresión de 3,5 líneas por segundo, dos colores de impresión. Alimentación directa a la red. Peso: 1,8 kg.

Código	Referencia
15401255	IB404009



99'00€



Detector de billetes falsos 155-S

Detector automático de billetes falsos
-7 formas de detección de billetes falsos: infrarrojos, tinta magnética, hilo metálico, marca de agua, color, tamaño y espesor.
-100% testado.
-Alarma para billetes sospechosos con una señal visual y sonora.
-Puerto para actualización de divisas (USB & microSD).
-Comprueba 6 divisas: EUR, GBP, CHF, SEK, NOK, DKK.
-Guía de salida que reduce el espacio necesario para la colocación del detector.
-Batería de litio recargable LB-105 opcional.
-Apilador extraíble RS-100 opcional.
-Dimensiones: 15,6 x 12,0 x 7,6 cm. Peso: 660 g

Código	Referencia
45003065	112-0668/112-0529

212'80€



Contador de billetes 2210

Revisa automáticamente cada billete en dos puntos de seguridad distintos: características UV y tamaño del billete. Se parará y le alertará cuando encuentre un billete sospechoso; simplemente retire el billete y pulse iniciar para continuar el conteo tiene una capacidad de hasta 300 billetes y puede contar de forma precisa hasta 1.000 billetes por minuto. Pulse el práctico botón "add" y registrará automáticamente el conteo total de billetes entre los conteos individuales. Pulse "batch" e introduzca la cantidad de billetes deseada se parará cada vez que cuente esa cantidad.

Código	Referencia
45011239	115-0708



2'77€
DESDE

Pegamento instantáneo
Super Glue-3

Código	Referencia	Descripción	Precio
23103008	2640968	3g	2,77 €
23103019	2640969	5g + pincel	5,25 €

Almohadillas & tinta para tampón

4'04€
DESDE

Tamón N°1
Tamaño 9x16cm. **13'49€**

Código	Referencia	Color
27201004	100436056	Azul
27201035	100436055	Negro

TAMPÓN N°2
Tamaño 7x11cm. **8'99€**

Código	Referencia	Color
27201005	100436058	Azul
27201007	100436057	Negro
27201008	100436059	Rojo
27201050	400142578	Sin entintar

TAMPÓN N°3
Tamaño 5x7cm. **7'88€**

Código	Referencia	Color
27201006	100436062	Azul
27201014	100436061	Negro

Tinta para tampón
en bote 28ml **4'04€**

Código	Referencia	Color
10601011	400142581	Azul
10601054	100436063	Negro
10601057	100436065	Rojo
10601056	100436066	Verde

Pelikan

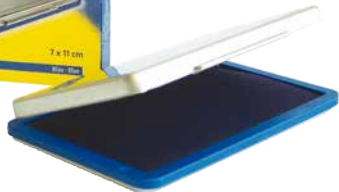

plico

5'48€
DESDE



Cinta de pintor

Código	Ref.	Tamaño	Precio
11901461	13329	30mm x 95m	8,69 €
11901498	13305	24mm x 50m	9,59 €
11901499	13306	24mm x 25m	5,48 €



3'80€

Cinta adhesiva magnética Iman-Tack
rollo 1m x20mm

Código	Referencia
11901319	13314

8'09€



Cinta adhesiva magnética Iman-Tack "Máxima resistencia"
24 piezas 20x20mm

Código	Referencia
11901418	13328

DAHLE

Recambio cúter
estuche de 10



2'88€
DESDE

Código	Referencia	Tamaño	Precio
25401610	10751-16228	18mm	4,56 €
25401609	10750-16227	9mm	2,88 €



4'28€

Recambio cúter
Heavy Duty
estuche de 10

Código	Referencia
25401611	10752-16229



16'23€
DESDE

Regla de corte negra

Regla de corte en aluminio anodizado negro, con escala en centímetros, protección de dedos alta (12,5mm), saliente y banda antideslizante de 15 mm. El listón de corte de 4 mm de altura garantiza un corte de alta precisión.

Código	Ref.	Tamaño	Precio
25201732	10683-15829	30 cm	16,23 €
25201733	10684-15835	45 cm	20,94 €



2'39€

Tijera 21 cm

Código	Referencia
27601076	CS0205B1



12'23€

Tijera titanio 635
WOW 21 cm azul

Código	Referencia
27601269	53192236



0'64€

Fáster azul
de plástico/metal

Código	Referencia
18001926	91743



3'46€

Lupa 75mm

Código	Referencia
11501017	91581



1'24€
DESDE

Tijeras de oficina

Código	Ref.	Tamaño	Precio
27601207	91115	16cm	1,24 €
27601208	91116	20cm	1,76 €
27601209	91117	25cm	2,52 €



Cúter Pro Metal 9mm

Código	Referencia
17201089	91351

1'28€



Cúter con guía metálica 18mm

Código	Referencia
17201090	91352

2'58€



Cúter Pro Heavy Duty 18mm

Código	Referencia
17201093	91380

3'15€

DAHLE



7'05€
DESDE

Tijera titanium

Código	Ref.	Tamaño	Precio
27601170	54305-12977	14cm	7,05 €
27601171	54307-12978	18cm	8,03 €
27601172	54308-12979	21cm	9,08 €



5'84€

Tijeras Home Set de 3
13 cm - 16 cm - 21 cm

Código	Referencia
27601159	54600-20117



Recambio para cúter
Estuche de 10

0'194€
DESDE

Código	Ref.	Tamaño	Precio
25401633	91659	18mm	1,66 €
25401632	91658	9mm	0,94 €

PHARMIA^{HC}
HealthCare Solutions



Toallita Baby
Paquete de 60.

Código	Referencia
90001009	60065/60089

2'33€



Toallita Baby fórmula
99% agua
Paquete de 60.

Código	Referencia
90001010	60073/60085

2'63€



Papel higiénico húmedo comfort
Paquete de 60.

Código	Referencia
90001008	60086

2'63€



Toallita Comfort XL
Paquete de 60.

Código	Referencia
90001007	60061

2'99€

1'49€

Toallita Skin Higiene íntima
Paquete de 10.

Código	Referencia
90001013	60067/60081



1'49€

Toallita Skin Desmaquillante
Paquete de 10.

Código	Referencia
90001015	60069/60083



0'96€

Discos desmaquillantes 100%
algodón. Paquete de 70

Código	Referencia
90001021	70020



0'96€

Bastoncillos 100%
biodegradables. Caja de 200

Código	Referencia
90001022	70021



Pañuelo papel facial cosmetic cube
2 capas. Paquete de 70 blanco

Código	Referencia
18701099	F622701

1'79€

PRECIO UNIDAD

0'53€



Papel higiénico
profesional essential compact 2
capas 291 servicios 35m blanco

Código	Referencia
18701076	H623536



Crema hidratante
Skin vegana

Código	Referencia	Artículo	Precio
90001016	70047	250 ml	7,94 €
90001045	70057	500 ml	9,59 €

7'94€
DESDE



Pañuelo papel facial profesional
2 capas. Paquete de 100 blanco

Código	Referencia
18701081	F722103

1'86€

PRECIO UNIDAD

0'30€
DESDE



Papel higiénico profesional essential
2 capas

Código	Referencia	Servicios	Precio
18701074	H601666	134 - 16m	0,30 €
18701075	H622401	200 - 24m	0,38 €



1'34€
DESDE



Toalla secamanos profesional
plegada zig-zag 2 capas blanco

Código	Referencia	Paquete	Precio
18701095	N622240	21x22 cm - 142 uds	1,34 €
18701096	N622500	21x25 cm - 160 uds	1,68 €



PRECIO UNIDAD

1'47€
DESDE

Papel higiénico profesional essential
2 capas

Código	Referencia	Servicios	Precio
18701085	J629010	257 - 90m	1,47 €
18701086	J671236/J621236	342 - 120m	1,71 €
18701088	J621827	514 - 180m	2,42 €
18701087	J622501	714 - 250m	3,59 €

1'11€



Papel higiénico
profesional plegado
2 capas 21x11 cm 250
servicios blanco

Código	Referencia
18701089	N621101

PRECIO UNIDAD

3'30€
DESDE

Bobina de papel mecha profesional
secado extra 2 capas

Código	Referencia	Color	Servicios	Precio
18701094	J623500	Blanco	1060 - 350m	14,24 €
18701090	J629011	Blanco	273 - 90m	3,30 €
18701092	J611256	Azul	379 - 125m	5,10 €
18701093	J613001	Azul	909 - 300m	14,25 €

1'79€

Servilleta papel LUXURY 2 capas.
40x40 cm. Paquete de 50 blanco

Código	Referencia
18701080	T622501

1'92€
DESDE

Servilleta papel ESSENTIAL 2
capas. Paquete de 90 blanco

Código	Referencia	Tamaño	Precio
18701078	T622901	33x33 cm	1,92 €
18701079	T622909	40x40 cm	2,87 €

PRECIO UNIDAD

3'90€



Bobina de papel mecha profesional
efficiency secado extra 2 capas 430
servicios 125 m blanco

Código	Referencia
18701091	J621333

1'19€

Servilleta papel RESISTANT 1 capa.
30x30 cm. Paquete de 100 blanco

Código	Referencia
18701077	T621012



7'95€

Bobina de papel
camilla profesional
2 capas 150 servicios
0,60 x 60 m

Código	Referencia
18701097	J626013



2'10€

Limpiador cristales
multisusos, 750ml

Código	Referencia
15201523	C01375



1'89€

Limpiador
multisuperficies,
oxígeno activo 1l

Código	Referencia
15201525	C01174

1'34€

Friegasuelos
perfumado 1,5 litros

Código	Ref	Francia
15201521	C02325	Cerezo
15201520	C02324	Spa



2'18€

Limpiador madera
y parquet, 750ml

Código	Referencia
15201522	C01187



3'29€

Desatascador, 1 litro

Código	Referencia
15201518	C05037



2'03€

Limpiador baños
antical, 750ml

Código	Referencia
15201524	C05066



	Estándar		Papel
	Estándar		Vidrio
	Plástico		Para baños

34'50€
DESDE

PORTABOBINAS industrial

Fabricados en tubo galvanizado lacado
Epoxi. Medidas: De pie: 950x400mm,
Pared: 420x400mm

Código	Referencia	Modelo	Precio
15203002	D03007	Pared	34,50 €
15203003	D03008	Pie	42,00 €



BOLSA DE BASURA

0'90€
DESDE

Código	Ref.	Medidas	Galga	Bolsas	Color	Precio
11401147	B01027	52x60cm	60	25	Negro	0,90 €
11402953	B01052	85x105cm	80	10	Amarillo	2,01 €
11402952	B01040	85x105cm	80	10	Azul	1,97 €
11402954	B01053	85x105cm	80	10	Blanco	1,86 €
11402949	B01013	85x105cm	200	10	Gris	3,15 €
11401146	B01015	85x105cm	100	10	Negro	1,80 €
11402955	B01054	85x105cm	80	10	Verde	1,88 €



DEL BLANCO AL BRILLANTE. PROSPERAMOS EN SOSTENIBILIDAD.

Nuestro papel blanco y tus ideas brillantes pueden conducir a grandes resultados. El papel Navigator tiene una gama que responde a los pensamientos más creativos.

Promovemos la diversidad estructural creando un paisaje tipo mosaico, preservando y mejorando los corredores de la fauna y flora.

Office Card, Bold Design y Hard Cover están excluidos de la licencia EU Ecolabel.

